



Revised
Edition 01
[改定版 01]

Jun.2026-

CASUAL PRODUCT

GENERAL CATALOG Vol.17

NEW ARRIVAL

透き通る美しいガラスが、ティータイムに寄り添います。
新商品の日常使いしやすいサイズのカップと
シンプルで使いやすい形状のアイテムたちが再登場。



NEW
01
イングリッシュティーポット 800ml
017681
材 質：耐熱ガラス, シリコンゴム
サイズ：W210×D310×H135 mm
容 量：830ml (満水容量)
J A N：4942334017681
¥4,000 (税込 ¥4,400)
※食洗器可, 電子レンジ可



NEW
02
HRG マグ 200ml
512414
材 質：耐熱ガラス
サイズ：W105×D78×H71 mm
容 量：250ml (満水容量)
J A N：4942334512414
¥1,280 (税込 ¥1,408)
※食洗器可, 電子レンジ可



NEW
03
HRG ティーカップソーサー 160ml
512421
材 質：耐熱ガラス
サイズ：カップ/W117×D99×H54 mm
ソーサー/直径 133×H21 mm
容 量：210ml (満水容量)
J A N：4942334512421
¥1,500 (税込 ¥1,650)
※食洗器可, 電子レンジ可



NEW
04
HRG コーヒーカップソーサー 160ml
512438
材 質：耐熱ガラス
サイズ：カップ/W106×D81×H66 mm
ソーサー/直径 133×H21 mm
容 量：210ml (満水容量)
J A N：4942334512438
¥1,500 (税込 ¥1,650)
※食洗器可, 電子レンジ可



NEW
05
ガラスティーポットウォーマー
016097
材 質：ガラス
サイズ：W143×D143×H52 mm
J A N：4942334016097
¥1,600 (税込 ¥1,760)
※「イングリッシュティーポット 800ml」
にピッタリのサイズです。



NEW
06
HRG ジャグ
材 質：耐熱ガラス ※食洗器可, 電子レンジ可

NO.	Item	Price	Size(mm)	満水容量 (ml)	EAN(JAN)
512445	40ml	¥900 (税込 ¥990)	W67×D40×H56	46	4942334512445
016004	120ml	¥1,100 (税込 ¥1,210)	W90×D64×H68	120	4942334016004
015991	260ml	¥1,800 (税込 ¥1,980)	W122×D82×H86	290	4942334015991



NEW
01
サンドタイマー
材 質：本体/天然木, ガラス・砂 / ガラス

NO.	Item	Price	Size(mm)	EAN(JAN)
068287	ダーズリン 3min. YL	¥1,200 (税込 ¥1,320)	直径 49×H90	4942334068287
068294	アッサム 3min. LGN	¥1,200 (税込 ¥1,320)	直径 45×H100	4942334068294
068300	セイロン 3min. LBL	¥1,000 (税込 ¥1,100)	直径 32×H98	4942334068300
068317	ニルギリ 3min. LPK	¥1,000 (税込 ¥1,100)	直径 44×H90	0683174942334

※精度± 30秒以内



NEW
02
リーフィンカップストレーナー
512544
材 質：18-8 ステンレス
サイズ：W118×D91×H64 mm
J A N：4942334512544
¥1,400 (税込 ¥1,540)
※食洗器可
※対応カップ口径：内寸 60～85mm



NEW
03
フタ付きミルクピッチャー 35ml
512384
材 質：18-8 ステンレス
サイズ：W57×D40×H50 mm
容 量：35ml
J A N：4942334512384
¥1,180 (税込 ¥1,298)
※食洗器可



NEW
04
海軍型ミルクピッチャー
材 質：18-8 ステンレス ※食洗器可

No.	Item	Price	Size(mm)	Cap(ml)	EAN(JAN)
512452	小 10ml	¥420 (税込 ¥462)	W37×D24 ×H27	10	4942334512452
512469	大 28ml	¥500 (税込 ¥550)	W51×D35 ×H36	28	4942334512469



NEW
05
ペーパーレスコーヒーフィルター 3CUP
512551
材 質：18-8 ステンレス, シリコンゴム
サイズ：直径 125×H95 mm
J A N：4942334512551
¥3,000 (税込 ¥3,300)
※約 3 杯分



NEW
06
カフェテリアティーポット 350ml
512476
材 質：18-8 ステンレス
サイズ：W162×D90×H84 mm
容 量：400ml (満水容量)
J A N：4942334512476
¥3,800 (税込 ¥4,180)
※食洗器可



NEW
07
カフェテリア コーヒーポット 350ml
512483
材 質：18-8 ステンレス
サイズ：W150×D90×H95 mm
容 量：430ml (満水容量)
J A N：4942334512483
¥3,200 (税込 ¥3,520)
※食洗器可



NEW
08
カフェテリアアイスクリームカップ10cm φ
068263
材 質：18-8 ステンレス
サイズ：直径 97×H35 mm
容 量：120ml (満水容量)
J A N：4942334068263
¥980 (税込 ¥1,078)
※食洗器可



NEW
09
クラシックアイスクリームカップオーバル
068324
材 質：18-8 ステンレス
サイズ：W172×D90×H75 mm
容 量：130ml (満水容量)
J A N：4942334068324
¥3,000 (税込 ¥3,300)
※食洗器可



NEW
10
パール アイスクリームカップ
068355
材 質：18-8 ステンレス
サイズ：直径 106×H80 mm
容 量：140ml (満水容量)
J A N：4942334068355
¥2,000 (税込 ¥2,200)
※食洗器可

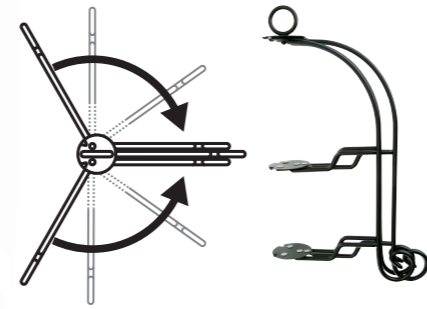

※折りたたみ時イメージ



●折りたたんで収納可能



●皿受け部にはシリコン付きで、お皿を傷つけない仕様

折りたたみ式スタンド

収納性が自慢/折りたたんでコンパクトに

■折りたたみ時サイズ

[2段]W210 × D50 × H340mm

[3段]W210 × D50 × H455mm

■小さいテーブルでも大活躍

お皿 1 枚分のスペースで

2枚または 3 枚のお皿を使用可能

■お皿を傷つけない気配り

皿受け部にはシリコン付きで

傷つけない構造

■対応プレートサイズ

直径 180 ~ 240mm

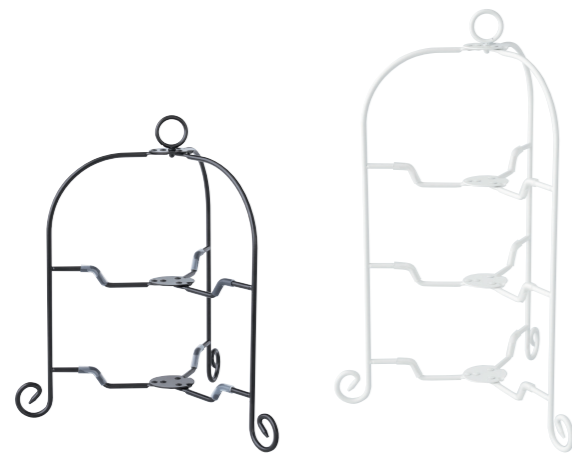

2 段



018169
2 段ブラック

018176
2 段 ホワイト

NEW 512490
2 段ニッケル

NEW 512506
2 段 ゴールド

NEW 067501
2 段 ピンクゴールド

3 段

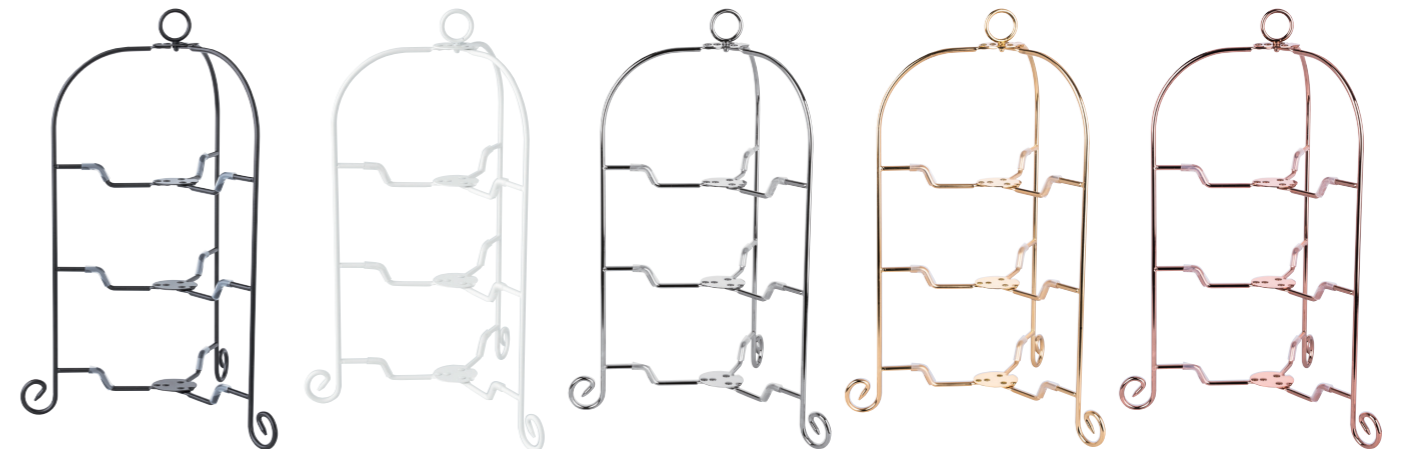

018183
3 段ブラック

018190
3 段 ホワイト

NEW 512513
3 段ニッケル

NEW 512520
3 段 ゴールド

NEW 067518
3 段 ピンクゴールド

01

ドルチェアフタヌーンティースタンド

材 質： 【BK・WH】鉄（エポキシ樹脂コーティング）、シリコンゴム、ポリエチレン
 【GD・PG】鉄（銅メッキ/クリア塗装）、シリコンゴム、ポリエチレン
 【NI】鉄（ニッケルメッキ/クリア塗装）、シリコンゴム、ポリエチレン

※対応プレートサイズ：直径 18 ~ 24cm

NO.	Item	Price	Size(mm)	折りたたみ時 Size(mm)	EAN(JAN)
018169	BK	¥ 6,500 (税込 ¥ 7,150)	W310 × D270	W210 × D50	4942334018169
018176	WH				4942334018176
512490	NI	¥ 6,800 (税込 ¥ 7,480)	H340	H340	4942334512490
512506	GD	¥ 11,000 (税込 ¥ 12,100)			4942334512506
067501	PG		4942334067501		
018183	BK	¥ 8,000 (税込 ¥ 8,800)	W310 × D270	W210 × D50	4942334018183
018190	WH				4942334018190
512513	NI	¥ 8,800 (税込 ¥ 9,680)	H455	H455	4942334512513
512520	GD	¥ 13,000 (税込 ¥ 14,300)			4942334512520
067518	PG		4942334067518		

※「ドルチェ フォールダブルケーキスタンド」は順次
 「ドルチェ アフタヌーンティースタンド」に商品名が変更となります。



Bistro Plate Stand



折りたたんでコンパクトに収納



本体足部にゴム付きでテーブルを傷つけにくい

皿受け部にはシリコン付きでお皿を傷つけにくい構造



持ち運びに便利なハンドル付き



2段 WH

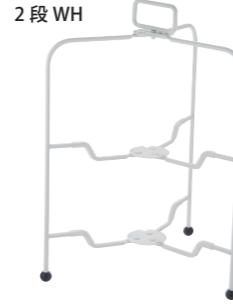

3段 WH

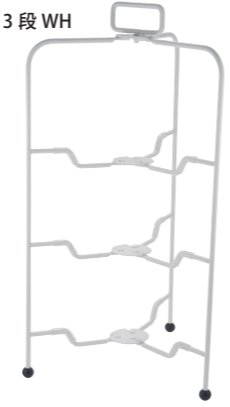

※対応プレートサイズ：直径 18～24cm

01

ビストロプレートスタンド

材質：鉄(エポキシ樹脂コーティング), シリコンゴム, ポリエチレン

NO.	Item	Price	Size(mm)	折りたたみ時 Size(mm)	EAN(JAN)
067525	2段 WH	¥4,000(税込 ¥4,400)	W190 × D165 × H350	W170×D50×H346	4942334067525
067532	3段 WH	¥5,000(税込 ¥5,500)	W190 × D165 × H455	W170×D50×H455	4942334067532

Pisa Plate Stand



折りたたんでコンパクトに収納

2段 WH



皿受け部にはシリコン付きでお皿を傷つけにくい構造



持ち運びに便利なハンドル付き



3段 WH

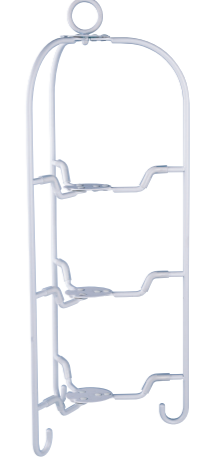

3段 BK



※対応プレートサイズ：直径 17～20cm

01

ピサプレートスタンド

材質：鉄(エポキシ樹脂コーティング), シリコンゴム, ポリエチレン

NO.	Item	Price	Size(mm)	折りたたみ時 Size(mm)	EAN(JAN)
068065	2段	¥5,200(税込 ¥5,720)	W190×D165×H350	W135×D50×H350	4942334068065
068072					4942334068072
068089	3段	¥6,400(税込 ¥7,040)	W190×D165×H455	W135×D50×H455	4942334068089
068096					4942334068096



折りたたんでコンパクトに収納

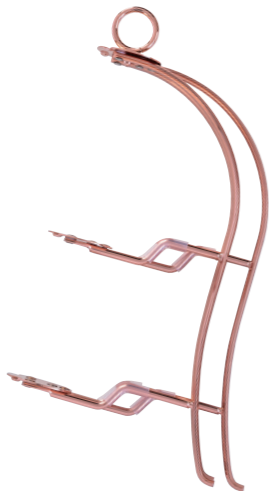

皿受け部にはシリコン付きでお皿を傷つけにくい構造

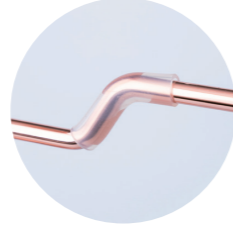

持ち運びに便利なハンドル付き



銅

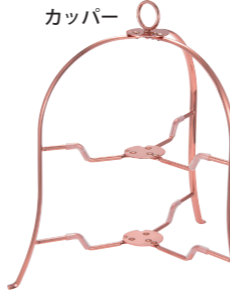

※対応プレートサイズ：直径 18～24cm

02

ボブスタイルプレートスタンド2段銅

材質：鉄

NO.	Price	Size(mm)	折りたたみ時 Size(mm)	EAN(JAN)
067587	¥8,600(税込 ¥9,460)	W315×D255×H335	W200×D50×H335	4942334067587

02

※対応プレートサイズ：直径 80～100mmまで

WSミニスタンド

材質：鉄(Crメッキ)/鉄(黒塗装)

No.	Item	Price	Size(mm)	EAN(JAN)
015625	クローム	¥2,600 (税込 ¥2,860)	W117×D125 ×H185	4942334015625
015656	ブラック	¥2,450 (税込 ¥2,695)		4942334015656

03

※対応プレートサイズ：直径 120～140mmまで

WSブチスタンド

材質：鉄(Crメッキ)/鉄(黒塗装)

No.	Item	Price	Size(mm)	EAN(JAN)
015618	クローム	¥2,700 (税込 ¥2,970)	W163×D156 ×H211	4942334015618
015649	ブラック	¥2,600 (税込 ¥2,860)		4942334015649

04

※対応プレートサイズ：直径 160～210mmまで

WSスナックスタンド

材質：鉄(Crメッキ)/鉄(黒塗装)

No.	Item	Price	Size(mm)	EAN(JAN)
015601	クローム	¥3,350 (税込 ¥3,685)	W230×D230 ×H280	4942334015601
015632	ブラック	¥3,150 (税込 ¥3,465)		4942334015632

Coffee Drip Pot

コーヒードリップポット

ハンドドリップで欠かすことのできないドリップポット。
お湯の注ぎ方、注ぐタイミングひとつとってもコーヒーの味
わいが変わります。
いずれも細い注ぎ口で、注ぐ湯量を繊細にコントロールでき
ます。



01
パールドリップケトル 1.0L サテン
064951
材 質：18-8ステンレス, ステンレス,
フェノール樹脂, ナイロン
サイズ：W205×D138×H105mm
容 量：1000ml
J A N：4942334064951
¥5,000 (税込 ¥5,500)
※ガス火・IH対応



01
パールドリップポット サーモメーター付き
510564
材 質：ポット/18-8ステンレス, ステンレス, 天然木
温度計/18-8 ステンレス, アクリル, ABS
サイズ：W305×D140×H160mm
容 量：1000ml
J A N：4942334510564
¥6,600 (税込 ¥7,260)
※ガス火・IH対応



02
パールドリップポット 1.0L
013393
材 質：18-8ステンレス, ステンレス, 天然木
サイズ：W305×D140×H160mm
容 量：1000ml
J A N：4942334013393
¥5,400 (税込 ¥5,940)
※ガス火・IH対応



X-YS-430MB: マットブラック
02
ステンレスドリップポット SAE 430ml
材 質：[マット]18-8 ステンレス (アクリル樹脂塗装)/[サテン]18-8 ステンレス

No.	Item	Price	Size(mm)	Cap(ml)	EAN(JAN)
X-YS-430MB	マットブラック	¥5,000 (税込 ¥5,500)	W235×D80 ×H112	430	4938897011587
X-YS-430ST	サテン	¥3,600 (税込 ¥3,960)			4938897011570

Tea & Coffee Thermometer

ティー&コーヒーサーモメーター

お茶、コーヒー、牛乳(フォームミルク用)などの適温を計ることができます。
容器に固定できるクリップ付き。クリップは容器に合わせて上下に調節ができます。
(計測可能温度:0~100℃)



03
ティー&コーヒーサーモメーター
014017
材 質：アクリル, 18-8ステンレス, ABS
サイズ：直径 31×L141mm
J A N：4942334014017
¥1,300 (税込 ¥1,430)



03
温度計付きドリップポット 300ml
511141
材 質：ポット/18-8ステンレス, フェノール樹脂
温度計/アクリル樹脂, 18-8 ステンレス, ABS
サイズ：ポット/W170×D82×H135mm
容 量：300ml
J A N：4942334511141
¥2,500 (税込 ¥2,750)



04
カフェテリアドリップポット 1.2L ロング
014116
材 質：18-8ステンレス, フェノール樹脂
サイズ：W310×D145×H180mm
容 量：1200ml (満水容量)
J A N：4942334014116
¥4,900 (税込 ¥5,390)
※ガス火・IH対応



※「コルシカ」の交換用フィルターです。

05
コーヒー&ティーメーカー2C用フィルター
012303
材 質：18-8ステンレス
サイズ：直径 61×L18mm
J A N：4942334012303
¥400 (税込 ¥440)
※食洗器可



アミ別売り
深型 70号
(P016参照)
※直火不可

01
アフタヌーンティーポット 500ml オールサテン
064869
材質：18-8ステンレス(サテン), フェノール樹脂
サイズ：W205×D115×H95mm
容量：500ml
J A N : 4942334064869
¥5,000(税込 ¥5,500)
※食洗器可



02
パールカフェポット 350ml
511455
材質：18-8ステンレス
サイズ：W115×D88×H111mm
容量：350ml
J A N : 4942334511455
¥2,300(税込 ¥2,530)
※食洗器可



03
メタルポット 600ml
511974
材質：18-8ステンレス
サイズ：W177×D100×H117mm
容量：600ml
J A N : 4942334511974
¥1,800(税込 ¥1,980)
※食洗器可



01
YUKI W A M コーヒーポット
材質：18-8ステンレス ※食洗器可

No.	Item	Price	Size(mm)	Cap(ml)	EAN(JAN)
Q-03031203	3人用	¥16,700(税込 ¥18,370)	W170×D85×H140	400	4520785050367
Q-03031205	5人用	¥19,400(税込 ¥21,340)	W210×D100×H177	750	4520785050374
Q-03031207	7人用	¥21,000(税込 ¥23,100)	W235×D110×H207	1000	4520785050381



※直火不可

04
モダンティーポット 450ml
019586
材質：18-8ステンレス
サイズ：W156×D118×H144mm
容量：450ml
J A N : 4942334019586
¥2,000(税込 ¥2,200)
※食洗器可



※直火不可

05
オックスフォードポット 600ml
019173
材質：ステンレス, ABS, TPE
サイズ：W170×D110×H122mm
容量：600ml
J A N : 4942334019173
¥3,300(税込 ¥3,630)
※食洗器可



※直火不可

06
オールドイングリッシュティーポット 1.0L
019593
材質：18-8ステンレス, シリコン,
強化ガラス, フェノール樹脂
サイズ：W268×D153×H138mm
容量：1000ml
J A N : 4942334019593
¥3,000(税込 ¥3,300)
※食洗器可



02
YUKI W A K コーヒーポット
材質：18-8ステンレス ※食洗器可

No.	Item	Price	Size(mm)	Cap(ml)	EAN(JAN)
Q-03032203	3人用	¥14,700(税込 ¥16,170)	W180×D85×H130	400	4520785050473
Q-03032205	5人用	¥17,500(税込 ¥19,250)	W210×D98×H165	750	4520785050480
Q-03032207	7人用	¥18,700(税込 ¥20,570)	W240×D107×H196	1000	4520785050497



03
YUKI W A M ミルクポット
材質：18-8ステンレス ※食洗器可

No.	Item	Price	Size(mm)	Cap(ml)	EAN(JAN)
Q-03031403	3人用	¥5,250(税込 ¥5,775)	W85×D55×H82	370	4520785050404
Q-03031405	5人用	¥5,500(税込 ¥6,050)	W100×D68×H95	460	4520785050411
Q-03031407	7人用	¥6,600(税込 ¥7,260)	W110×D73×H103	900	4520785050428



04
ミルクフォーマーポット
材質：18-8ステンレス ※食洗器可

No.	Item	Price	Size(mm)	Cap(ml)	EAN(JAN)
AV-2271-0400	400	¥5,500(税込 ¥6,050)	W135×D90×H121	540	4580173258836
AV-2271-0600	600	¥5,700(税込 ¥6,270)	W150×D100×H126	740	4580173258843



07
TMシュガートング
013577
材質：ステンレス
サイズ：L97mm
J A N : 4942334013577
¥160(税込 ¥176)
※食洗器可



08
18-8シュガートング
068164
材質：18-8ステンレス
サイズ：L96mm
J A N : 4942334068164
¥300(税込 ¥330)
※食洗器可



09
シュガートング ローズ
AI-29
材質：18-8ステンレス
サイズ：L95mm
J A N : 4942334015687
¥180(税込 ¥198)
※食洗器可



05
YUKI W A K ミルクポット
材質：18-8ステンレス ※食洗器可

No.	Item	Price	Size(mm)	Cap(ml)	EAN(JAN)
Q-03032403	3人用	¥4,150(税込 ¥4,565)	W85×D55×H73	100	4520785050510
Q-03032405	5人用	¥4,750(税込 ¥5,225)	W100×D39×H87	160	4520785050527
Q-03032407	7人用	¥5,000(税込 ¥5,500)	W106×D73×H94	220	4520785050534



10
18-8レモントング
068157
材質：18-8ステンレス
サイズ：L97mm
J A N : 4942334068157
¥320(税込 ¥352)
※食洗器可



11
ホテル型レモントング
BU-0613
材質：ステンレス
サイズ：L100mm
J A N : 4562208690613
¥1,000(税込 ¥1,100)
※食洗器可



12
回転砂糖入
AV-3201-0000
材質：18-8ステンレス
サイズ：直径90×H125mm
容量：360ml
J A N : 4580173253671
¥4,200(税込 ¥4,620)



06
YUKI W A K シュガーポット
材質：18-8ステンレス ※食洗器可

No.	Item	Price	Size(mm)	Cap(ml)	EAN(JAN)
Q-03032503	3人用	¥4,700(税込 ¥5,170)	W120×D69×H68	130	4520785050541
Q-03032505	5人用	¥5,600(税込 ¥6,160)	W135×D80×H78	200	4520785050558
Q-03032507	7人用	¥6,500(税込 ¥7,150)	W185×D98×H92	360	4520785050565

07
急須一番横手
材質：18-8ステンレス, フェノール樹脂

No.	Item	Price	Size(mm)	Cap(ml)	EAN(JAN)
X-003735	小 320ml	¥5,950 (税込 ¥6,545)	W175×D135×H84	320	4938897003735
X-003742	大 500ml	¥6,350 (税込 ¥6,985)	W180×D145×H91	500	4938897003742



01 ※コーヒー豆：約10g

カフェテリア コーヒー豆スcoop 10g
材質：18-8ステンレス/18-8ステンレス(金メッキ)
/18-8ステンレス(ピンクゴールドメッキ) ※ミラーのみ食洗器可

No.	Item	Price	Size(mm)	EAN(JAN)
511714	ミラー	¥1,200 (税込 ¥1,320)	W43×D28 ×L121	4942334511714
512001	ゴールド	¥2,450 (税込 ¥2,695)		4942334512001
511981	ピンクゴールド	¥2,500 (税込 ¥2,750)		4942334511981



02
ブラ柄 煎りパン
576294
材質：ステンレス,18-8 ステンレス,PP
サイズ：W115×D275×H65mm
J A N : 4942334576294
¥1,500 (税込 ¥1,650)

03
炒り網
材質：18-8 ステンレス ※食洗器可

No.	Item	Price	Size(mm)	EAN(JAN)
NE-10002	S 13cm	¥3,150 (税込 ¥3,465)	W130×D40×L310	4989083100028
NE-10001	L 16cm	¥3,600 (税込 ¥3,960)	W160×D54×L342	4989083100011



04
セーフティープレート
AQ-V-624
材質：18-8ステンレス
サイズ：直径 155mm
J A N : 4942334078545
¥550 (税込 ¥605)
※食洗器可

05
角コンロ網
材質：18-8 ステンレス ※食洗器可

No.	Item	Price	Size(mm)	EAN(JAN)
015786	115mm	¥1,150 (税込 ¥1,265)	W115×D115	4942334015786
015793	130mm	¥1,200 (税込 ¥1,320)	W130×D130	4942334015793



01
パール ミルクジャグ
材質：18-8 ステンレス ※食洗器可

No.	Item	Price	Size(mm)	Cap(ml)	EAN(JAN)
019043	350ml	¥2,300 (税込 ¥2,530)	W114×D78×H91	350	4942334019043
019050	600ml	¥3,300 (税込 ¥3,630)	W130×D92×H110	600	4942334019050
511448	900ml	¥3,300 (税込 ¥3,630)	W147×D102×H124	900	4942334511448



02
ブラックパール ミルクジャグ
材質：18-8 ステンレス (フッ素樹脂加工)

No.	Item	Price	Size(mm)	Cap(ml)	EAN(JAN)
019807	350ml	¥4,200 (税込 ¥4,620)	W114×D78×H91	350	4942334019807
019814	600ml	¥5,500 (税込 ¥6,050)	W130×D92×H110	600	4942334019814
511547	900ml	¥7,000 (税込 ¥7,700)	W147×D102×H124	900	4942334511547



NEW
03
カフェテリア ミルクピッチャー 80ml
512537
材質：18-8ステンレス(サテン)
サイズ：W82×D50×H59mm
J A N : 4942334512537
¥980 (税込 ¥1,078)
※食洗器可



NEW
04
海軍型 ミルクピッチャー
材質：18-8 ステンレス ※食洗器可

No.	Item	Price	Size(mm)	Cap(ml)	EAN(JAN)
512452	小 10ml	¥420 (税込 ¥462)	W37×D24×H27	10	4942334512452
512469	大 28ml	¥500 (税込 ¥550)	W51×D35×H36	28	4942334512469



05
カフェテリア ミルクジャグ
材質：18-8 ステンレス (サテン) ※食洗器可

No.	Item	Price	Size(mm)	Cap(ml)	EAN(JAN)
511707	160ml	¥700 (税込 ¥770)	W100×D60×H75	160	4942334511707
512162	210ml	¥800 (税込 ¥880)	W118×D70×H87	210	4942334512162
512179	310ml	¥1,150 (税込 ¥1,265)	W126×D75×H95	310	4942334512179
512186	420ml	¥1,550 (税込 ¥1,705)	W142×D83×H104	420	4942334512186



06
カフェテリア
コーヒードリッパーフィルター
017988
材質：18-8ステンレス(金メッキ)
サイズ：直径 85×H36mm
J A N : 4942334017988
¥2,400 (税込 ¥2,640)



07
ステンレス マルチスcoop
573866
材質：18-8ステンレス
サイズ：W42×D36×L128mm
J A N : 4942334573866
¥600 (税込 ¥660)
※食洗器可



08
パール ココアシフターセット
014673
材質：18-8ステンレス,ABS,TPR
サイズ：W68×D68×H130mm
J A N : 4942334014673
¥1,000 (税込 ¥1,100)

Bar Pot

パール ポット

本体は内部にウレタン断熱材を使用した
18-8ステンレス製二重構造で、飲み頃の温度を長く保ちます。
注ぐ時はフタのフラップを下げるだけ。
お茶やコーヒーなど、飲み物の保温・保冷に最適です。

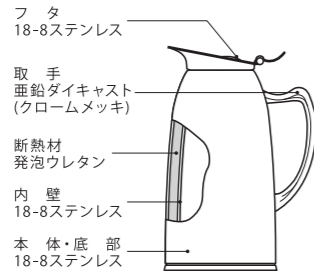

01
パールポット 0.6L
064999
材質：18-8ステンレス、発泡ウレタン、
亜鉛ダイキャスト(Crメッキ)
サイズ：W125×D100×H185mm
JAN：4942334064999
¥3,200 (税込 ¥3,520)

Bar Coffee Dripper For Pot 1×4

パールポット用コーヒードリッパー 1×4

サービスポットや水筒などに直接コーヒーをドリッピングすることができます。
付属のフランジを変えることによっていろんな口径のポットに対応可能。
一度の給湯で4杯分(約500ml)のコーヒーがドリッピングできます。



当社製品「パールポット」などのフタの外れないポットにも。(付属フランジ1(小)使用)



水筒に直接ドリッピング。
(本体フランジ使用)

02
パールポット用コーヒードリッパー1×4
510076
材質：AS
サイズ：W153×D132×H165mm
JAN：4942334510076
¥950 (税込 ¥1,045)

Cafe Key Holder

カフェキーホルダー

コーヒーの器具をモチーフとし、細かいところまで再現されているキュートなキーホルダーです。



ドリッポット



コーヒーミル

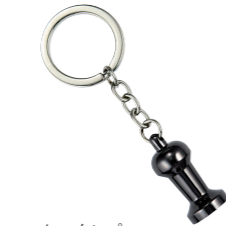

コーヒータンパー



エスプレッソホルダー



ミルクジャグ



エスプレッソメーカー

03
カフェキーホルダー
材質：亜鉛合金(黒部分Crメッキ)
※サイズはオーナメント部のみを表示しています。
チェーンの長さは約34mm

No.	Item	Price	Size(mm)	EAN(JAN)
511882	ドリッポット	¥900 (税込 ¥990)	W31×D16×H21	4942334511882
511899	コーヒーミル		W26×D16×H29	4942334511899
511905	コーヒータンパー		W15×D15×H33	4942334511905
511912	エスプレッソホルダー		W25×D64×H18	4942334511912
511929	ミルクジャグ		W28×D19×H23	4942334511929
511936	エスプレッソメーカー		W23×D14×H30	4942334511936



Coffee Cupping Spoon
コーヒーカップングスプーン



01 ※ミラーのみ食洗器可

オールドイングリッシュ コーヒー カップングスプーン

材質：18-8ステンレス/18-8ステンレス(銀メッキ)
/18-8ステンレス(金メッキ)/18-8ステンレス(ピンクゴールドメッキ)

No.	Item	Price	Size(mm)	EAN(JAN)
554162	ミラー	¥1,300 (税込 ¥1,430)	L150×W41	4942334554162
554155	シルバー	¥1,450 (税込 ¥1,595)		4942334554155
511639	ゴールド	¥1,850 (税込 ¥2,035)		4942334511639
511646	ピンクゴールド	¥2,200 (税込 ¥2,420)		4942334511646



02 ※ミラーのみ食洗器可

コーヒーカップングスプーン カップ

材質：18-8ステンレス/18-8ステンレス(銀メッキ)
/18-8ステンレス(金メッキ)/18-8ステンレス(ピンクゴールドメッキ)

No.	Item	Price	Size(mm)	EAN(JAN)
512032	ミラー	¥950 (税込 ¥1,045)	L150×W42	4942334512032
512049	シルバー	¥1,000 (税込 ¥1,100)		4942334512049
512056	ゴールド	¥1,200 (税込 ¥1,320)		4942334512056
512063	ピンクゴールド	¥1,650 (税込 ¥1,815)		4942334512063



03 ※ミラーのみ食洗器可

コーヒーカップングスプーン ツリー

材質：18-8ステンレス/18-8ステンレス(銀メッキ)
/18-8ステンレス(金メッキ)/18-8ステンレス(ピンクゴールドメッキ)

No.	Item	Price	Size(mm)	EAN(JAN)
512117	ミラー	¥950 (税込 ¥1,045)	L150×W42	4942334512117
512124	シルバー	¥1,000 (税込 ¥1,100)		4942334512124
512131	ゴールド	¥1,200 (税込 ¥1,320)		4942334512131
512148	ピンクゴールド	¥1,650 (税込 ¥1,815)		4942334512148



04 ペーパーフィルター 10枚付き
NEWコーヒーハウス ブラック
BN-T8685-BK
材質：耐熱ガラス,PP,紙
サイズ：W180×D123×H158mm
容量：600ml
JAN：4905284075231
¥1,700 (税込 ¥1,870)
※本体のみ：食洗器・電子レンジ可



05 ペーパーフィルター 10枚付き
iwaki コーヒーポット・ピカ
BN-8694-SV
材質：耐熱ガラス,PP,ステンレス
サイズ：W135×D125×H203mm
容量：600ml
JAN：4905284088910
¥3,500 (税込 ¥3,850)
※本体のみ：食洗器可



01
ステンレスコーヒーマル【ミラー】
BQ-MI-032
材質：18-8 ステンレス, ステンレス, 鉄, セラミック, PP, ポリアセタール
サイズ：本体 / 約 46×H135mm
ハンドル / 約 W28×L113×H35mm
豆投入容量：約 17g
J A N : 4966095222795
¥ 6,000 (税込 ¥ 6,600)



02
ステンレスコーヒーマル【サテン】
BQ-MI-033
材質：18-8 ステンレス, ステンレス, 鉄, セラミック, PP, ポリアセタール, PTFE, シリコンゴム
サイズ：本体 / 約 46×H135mm
ハンドル / 約 W28×L113×H35mm
豆投入容量：約 17g
J A N : 4966095222832
¥ 6,000 (税込 ¥ 6,600)



03
ステンレスコーヒーマル【石目】
BQ-MI-035
材質：18-8 ステンレス, ステンレス, 鉄, セラミック, PP, ポリアセタール, PTFE, シリコンゴム
サイズ：本体 / 約 46×H135mm
ハンドル / 約 W28×L113×H35mm
豆投入容量：約 17g
J A N : 4966095223068
¥ 6,000 (税込 ¥ 6,600)



04
ステンレスコーヒーマル【グラnde】
BQ-MI-036
材質：18-8 ステンレス, ステンレス, 鉄, セラミック, PP, ポリアセタール, PTFE, シリコンゴム
サイズ：本体 / 約 54×H156mm
ハンドル / 約 W28×L113×H35mm
豆投入容量：約 30g
J A N : 4966095223464
¥ 10,000 (税込 ¥ 11,000)



05
ステンレスコーヒーマル【タンク】
BQ-MI-039
材質：ポリカーボネート, ポリアセタール, ステンレス, 鉄, セラミック
サイズ：本体 / 約 55×H140mm
ハンドル / 約 W16×L130×H54mm
豆投入容量：約 20g
J A N : 4966095224560
¥ 4,000 (税込 ¥ 4,400)



06
ウッドコーヒーマル【掃き】
BQ-MI-040
材質：天然木, セラミック, PP, ポリアセタール
サイズ：本体 / 約 46×H135mm
ハンドル / 約 W28×L113×H35mm
豆投入容量：約 18g
J A N : 4966095224737
¥ 20,000 (税込 ¥ 22,000)



07
MILLU セラミック コーヒーマル
BQ-MI-002
材質：PP, 鉄 (Crメッキ), ポリアセタール, ステンレス, 鉄 (三価ブラックメッキ), AS, セラミック磁器, エラストマー
サイズ：W145×D80×H185mm
豆投入容量：約 26g
J A N : 4966095205460
¥ 5,000 (税込 ¥ 5,500)



08
コーヒーマルブラシ
018350
材質：PP
サイズ：L190mm(毛の長さ約 34mm)
J A N : 4942334018350
¥ 700 (税込 ¥ 770)



コーヒーマルのお手入れに。水洗いできない部分や手の届かないところの掃除に便利です。



09
パール コーヒーグラインダーブラシ
511875
材質：天然木 (ニス塗装), アルミ, 豚毛
サイズ：直径 15×L196mm(毛の長さ約 60mm)
J A N : 4942334511875
¥ 1,500 (税込 ¥ 1,650)



Turn Tea Strainer

回転式ティーストレーナー

90°に傾けた状態でティーカップの上に持ち、ティーポットで十分に抽出された紅茶をストレーナーに通してカップに注ぎます。受け皿があるので、使った後テーブルに置く時にしずくがこぼれる心配がありません。



01
ドイツ型ミニティーストレーナーミラー
510557
材質：18-8 ステンレス
サイズ：W70×D40×H57mm
J A N : 4942334510557
¥ 300 (税込 ¥ 330)
※食洗器可



02 ※ミラーのみ食洗器可

ドイツ型ティーストレーナー
材質：18-8ステンレス/18-8ステンレス(銀メッキ)/18-8ステンレス(金メッキ)

No.	Item	Price	Size(mm)	EAN(JAN)
010712	ミラー	¥1,000 (税込 ¥1,100)	W87×D59×H62	4942334010712
010729	シルバー	¥1,300 (税込 ¥1,430)		4942334010729
010736	ゴールド	¥2,400 (税込 ¥2,640)		4942334010736



03
オミ式回転茶こし
材質：18-8 ステンレス ※食洗器可

No.	Item	Price	Size(mm)	EAN(JAN)
010651	S ミラー	¥1,100 (税込 ¥1,210)	W83×D55×H58	4942334010651
010682	L ミラー	¥1,450 (税込 ¥1,595)	W103×D70×H77	4942334010682



04
オールドイングリッシュティーストレーナー
材質：18-8 ステンレス (銀メッキ)/18-8 ステンレス (金メッキ)

No.	Item	Price	Size(mm)	EAN(JAN)
510670	シルバー	¥2,550 (税込 ¥2,805)	W140×D57×H50	4942334510670
510687	ゴールド	¥3,050 (税込 ¥3,355)		4942334510687



ティーカップ型の白陶器製の受け皿がセットになっています。



01
ティータイムティーストレーナーセット
 材 質：18-8ステンレス/18-8ステンレス(銀メッキ)
 /18-8ステンレス(金メッキ)/18-8ステンレス(ピンクゴールドメッキ),白陶器

No.	Item	Price	Size(mm)	EAN(JAN)
018244	ミラー	¥2,650 (税込 ¥2,915)	W116×D73 ×H37	4942334018244
018237	シルバー	¥2,900 (税込 ¥3,190)		4942334018237
018220	ゴールド	¥3,900 (税込 ¥4,290)		4942334018220
510700	ピンクゴールド	¥4,800 (税込 ¥5,280)		4942334510700

※受け皿付き, ミラーのみ食洗器可



Tea Infuser

ひとり分のお茶を楽しむのに最適なスティック型ティーインフューザー。
 アミ部分をスライドさせて茶葉をすくい、カップに入れます。
 コンパクトなのでオフィスやアウトドアにも。



01
スティック型ティーインフューザー
017773
 材 質：18-8 ステンレス
 サイズ：直径 20×L147mm
 J A N：4942334017773
¥1,450(税込 ¥1,595)
 ※食洗器可

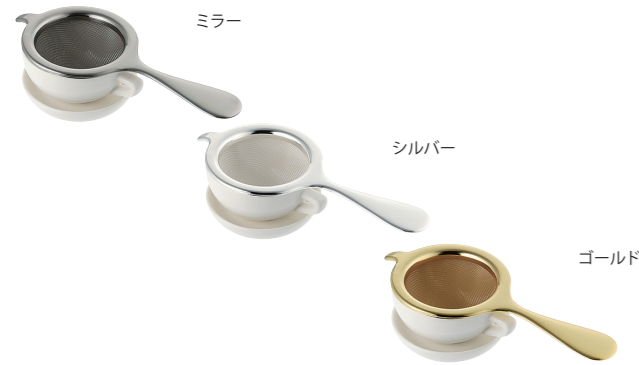

02
 ※受け皿付き, ミラーのみ食洗器可
デュールティーストレーナー Por
 材 質：18-8ステンレス/18-8ステンレス(銀メッキ)18-8ステンレス(金メッキ),白陶器

No.	Item	Price	Size(mm)	EAN(JAN)
510625	ミラー	¥1,800 (税込 ¥1,980)	W145×D65 ×H40	4942334510625
510632	シルバー	¥2,500 (税込 ¥2,750)		4942334510632
510649	ゴールド	¥3,100 (税込 ¥3,410)		4942334510649



03
 ※受け皿付き, ミラーのみ食洗器可
サンデーガーデンティーストレーナー Por
 材 質：18-8ステンレス/18-8ステンレス(銀メッキ)18-8ステンレス(金メッキ),白陶器

No.	Item	Price	Size(mm)	EAN(JAN)
510588	ミラー	¥2,000 (税込 ¥2,200)	W125×D65 ×H40	4942334510588
510595	シルバー	¥2,450 (税込 ¥2,695)		4942334510595
510601	ゴールド	¥3,250 (税込 ¥3,575)		4942334510601



02
NEW マグ用ティーインフューザー
019296
 材 質：18-8 ステンレス
 サイズ：W100×D75×H75mm
 J A N：4942334019296
¥2,400(税込 ¥2,640)
 ※食洗器可

付属のフタはお湯を注いだ際、
 茶葉を蒸らした後、
 ソーサーとして使用できます。

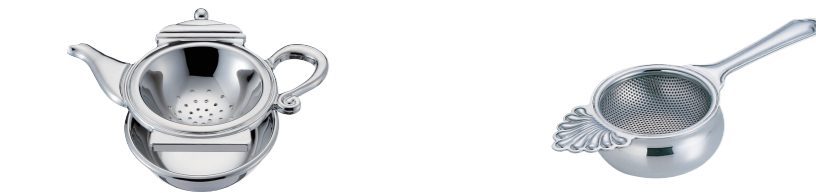

04
ティーアクセサリ
ティーストレーナーセット A
019203
 材 質：亜鉛合金(ニッケルパラジウムメッキ)
 サイズ：W120×D99×H27mm
 J A N：4942334019203
¥1,500(税込 ¥1,650)
 ※受け皿付き

05
ティーストレーナー
AV-4902-0000
 材 質：18-8 ステンレス
 サイズ：W160×D60×H27mm
 J A N：4562283619349
¥5,900(税込 ¥6,490)
 ※受け皿付き, 食洗器可



NEW
 03
オーセンティック
ティーポット用ティーストレーナー
512568
 材 質：18-8 ステンレス
 サイズ：L65mm
 J A N：4942334512568
¥350(税込 ¥385)
 ※食洗器可

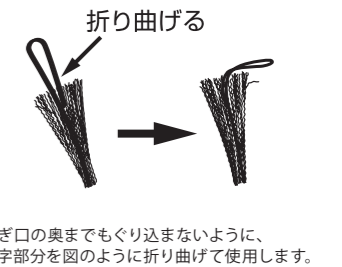

注ぎ口の奥までもぐり込まないように、
 U字部分を図のように折り曲げて使用します。



ティーポットの注ぎ口に差して
 お茶を注ぎます。



High-Tech Strainer

ハイテックストレーナー

とても細かい網目のストレーナー。メッシュの隙間は目では見えないほど細かい「たみ織り」を採用。微細な茶葉も逃さず、澄んだ美しいお茶が楽しめます。



「たみ織り」を採用

01
ハイテックストレーナー
材質：18-8 ステンレス ※食洗器可

No.	Item	Price	Size(mm)	EAN(JAN)
510328	S	¥1,050 (税込 ¥1,155)	W65×D35×L165	4942334510328
510335	M	¥1,200 (税込 ¥1,320)	W75×D40×L185	4942334510335
510342	L	¥1,400 (税込 ¥1,540)	W85×D45×L195	4942334510342

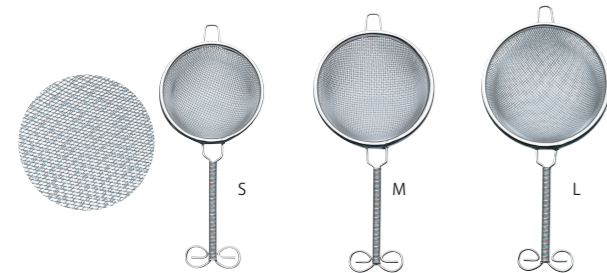

02
共柄茶こし丸形二重
材質：18-8 ステンレス ※食洗器可

No.	Item	Price	Size(mm)	EAN(JAN)
011016	S	¥650 (税込 ¥715)	W65×D34×L150	4942334011016
011023	M	¥700 (税込 ¥770)	W75×D36×L164	4942334011023
011030	L	¥750 (税込 ¥825)	W82×D40×L170	4942334011030

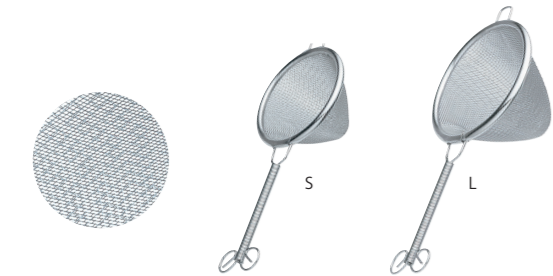

03
共柄茶こし円すい形二重
材質：18-8 ステンレス ※食洗器可

No.	Item	Price	Size(mm)	EAN(JAN)
010996	S	¥560 (税込 ¥616)	W65×D41×L150	4942334010996
011009	L	¥620 (税込 ¥682)	W75×D55×L160	4942334011009



04
シンプル茶こし
材質：18-8 ステンレス ※食洗器可

No.	Item	Price	Size(mm)	EAN(JAN)
018848	丸一重網	¥570 (税込 ¥627)	W75×D170×H35	4942334018848
018831	丸二重網	¥660 (税込 ¥726)	W75×D170×H35	4942334018831
018855	円錐二重網	¥700 (税込 ¥770)	W75×D170×H60	4942334018855



01
トング式茶こし
材質：18-8 ステンレス ※食洗器可

No.	Item	Price	Size(mm)	EAN(JAN)
015724	45φ	¥700 (税込 ¥770)	W38×D45×L152	4942334015724
015731	55φ	¥900 (税込 ¥990)	W42×D51×L161	4942334015731

手編みならではの味わいのあるストレーナー。茶葉や緑茶にご使用いただけます。



02
ハンドメイド ティーストレーナー C
511196

材質：銅(銀メッキ)
サイズ：(約)W115×D65×H25mm
J A N : 4942334511196
¥1,100 (税込 ¥1,210)



03
セピア ティーストレーナー ミラー
017841

材質：18-8ステンレス
サイズ：W120×D78×H18mm
J A N : 4942334017841
¥350 (税込 ¥385)
※食洗器可



04
ワイヤーハンドル ティーストレーナー
012099

材質：18-8ステンレス
サイズ：W64×D27×L183mm
J A N : 4942334012099
¥300 (税込 ¥330)
※食洗器可

湯のみに直接入れられる深型の茶こしです。底が平らなので自立できます。



05
ちよい茶こし
NE-333303

材質：18-8ステンレス
サイズ：W128×D65×H67mm
J A N : 4989083333303
¥1,100 (税込 ¥1,210)
※食洗器可



06
ポット型ティーストレーナー
017766

材質：18-8ステンレス
サイズ：W60×D60×H31mm
J A N : 4942334017766
¥700 (税込 ¥770)
※食洗器可, トレー付き



07
フラワーシェーブティーインフューザー
014567

材質：18-8ステンレス
サイズ：W68×D68×H221mm
J A N : 4942334014567
¥800 (税込 ¥880)
※トレー付き, 食洗器可



08
一茶 お茶ひき器
BY-TM-40

材質：AS,PP,ナイロン,スチロール樹脂
サイズ：W90×D80×H130mm
J A N : 4516516200262
¥1,100 (税込 ¥1,210)



09
MILLU セラミック お茶ミル
BQ-MI-001

材質：PP,鉄(Crメッキ),ポリアセタール,ステンレス,鉄(三価ブラックメッキ),AS,セラミック磁器,エラストマー
サイズ：W145×D80×H185mm
容量：約40ml/茶葉容量約8g
J A N : 4966095205309
¥5,000 (税込 ¥5,500)



01

ボール茶こし

材質：18-8 ステンレス, ステンレス (粹) ※食洗器可

No.	Item	Price	Size(mm)	EAN(JAN)
AQ-V-318	45mm	¥500 (税込 ¥550)	直径 45	4934481113187
AQ-V-319	55mm	¥600 (税込 ¥660)	直径 55	4934481113194
AQ-V-320	65mm	¥650 (税込 ¥715)	直径 65	4934481113200
AQ-V-321	75mm	¥750 (税込 ¥825)	直径 75	4934481113217
AQ-V-322	85mm	¥900 (税込 ¥990)	直径 85	4934481113224
AQ-V-323	95mm	¥1,200 (税込 ¥1,320)	直径 95	4934481113231



02

カプセルこし器

材質：18-8 ステンレス ※食洗器可

No.	Item	Price	Size(mm)	EAN(JAN)
AQ-V-325	65mm	¥1,100 (税込 ¥1,210)	直径 65×H65	4934481113255
AQ-V-326	75mm	¥1,300 (税込 ¥1,430)	直径 75×H71	4934481113262
AQ-V-327	100mm	¥1,800 (税込 ¥1,980)	直径 102×H92	4934481113279



03

急須茶こし

材質：18-8 ステンレス ※食洗器可

No.	Item	Price	Size(mm)	EAN(JAN)
Z-501110	50号	¥250 (税込 ¥275)	直径 50×H32	4936549501110
Z-501127	55号	¥260 (税込 ¥286)	直径 55×H33	4936549501127
Z-501134	60号	¥270 (税込 ¥297)	直径 60×H33	4936549501134
Z-501141	65号	¥280 (税込 ¥308)	直径 65×H35	4936549501141
Z-501158	70号	¥290 (税込 ¥319)	直径 70×H40	4936549501158
Z-501165	73号	¥300 (税込 ¥330)	直径 73×H42	4936549501165
Z-501172	75号	¥310 (税込 ¥341)	直径 75×H43	4936549501172
Z-501189	78号	¥320 (税込 ¥352)	直径 78×H45	4936549501189
Z-501196	80号	¥330 (税込 ¥363)	直径 80×H45	4936549501196
Z-501202	82号	¥350 (税込 ¥385)	直径 82×H45	4936549501202
Z-501219	85号	¥360 (税込 ¥396)	直径 85×H50	4936549501219
Z-501225	88号	¥390 (税込 ¥429)	直径 88×H50	4936549501226
Z-501233	91号	¥460 (税込 ¥506)	直径 91×H55	4936549501233
Z-501240	98号	¥520 (税込 ¥572)	直径 98×H60	4936549501240
Z-501257	110号	¥680 (税込 ¥748)	直径 110×H65	4936549501257

04

急須茶こし 深型

材質：18-8 ステンレス ※食洗器可

No.	Item	Price	Size(mm)	EAN(JAN)
019944	深型 50号	¥310 (税込 ¥341)	直径 50×H50	4942334019944
019951	深型 55号	¥320 (税込 ¥352)	直径 55×H50	4942334019951
019968	深型 60号	¥330 (税込 ¥363)	直径 60×H50	4942334019968
019975	深型 65号	¥340 (税込 ¥374)	直径 65×H50	4942334019975
019982	深型 70号	¥350 (税込 ¥385)	直径 70×H53	4942334019982
019999	深型 73号	¥360 (税込 ¥396)	直径 73×H53	4942334019999
510007	深型 75号	¥370 (税込 ¥407)	直径 75×H55	4942334510007
510014	深型 78号	¥380 (税込 ¥418)	直径 78×H57	4942334510014
510021	深型 80号	¥390 (税込 ¥429)	直径 80×H60	4942334510021
510038	深型 82号	¥410 (税込 ¥451)	直径 82×H60	4942334510038
510045	深型 85号	¥430 (税込 ¥473)	直径 85×H65	4942334510045
510052	深型 88号	¥450 (税込 ¥495)	直径 88×H65	4942334510052

Tea Strainer

ティーストレーナー

かわいいモチーフが楽しいティーストレーナー。
モチーフの中に茶葉を入れて、ティーバッグのように使います。
受け皿付き。



01

ティーストレーナー

材質：18-8ステンレス, 真鍮(Crメッキ)

No.	Item	Price	Size(mm)	EAN(JAN)
010781	ハウス型	¥900 (税込 ¥990)	W57×D45×H33	4942334010781
010811	シェル型		W57×D44×H22	4942334010811
010842	カルガモ型		W51×D51×H53	4942334010842
010873	ハート型		W57×D44×H19	4942334010873
013560	いちご型		W57×D44×H23	4942334013560

※食洗器可

02

ステンレス茶箕 プレーン

材質：ステンレス/ステンレス(ピューターメッキ)
/ステンレス(銀メッキ)/ステンレス(金メッキ)

No.	Item	Price	Size(mm)	EAN(JAN)
510151	つや消し	¥550 (税込 ¥605)	W40 × L79	4942334510151
019746	ピューター	¥500 (税込 ¥550)		4942334019746
019753	シルバー	¥500 (税込 ¥550)		4942334019753
019760	ゴールド	¥850 (税込 ¥935)		4942334019760

※つや消しのみ食洗器可

03

ステンレス茶箕 さくら

材質：ステンレス/ステンレス(ピューターメッキ)/ステンレス(銀メッキ)
/ステンレス(金メッキ)/ステンレス(ピンクゴールドメッキ)

No.	Item	Price	Size(mm)	EAN(JAN)
510168	つや消し	¥550 (税込 ¥605)	W40 × L79	4942334510168
019777	ピューター	¥500 (税込 ¥550)		4942334019777
019784	シルバー	¥500 (税込 ¥550)		4942334019784
019791	ゴールド	¥850 (税込 ¥935)		4942334019791
510854	ピンクゴールド	¥1,250 (税込 ¥1,375)		4942334510854

※つや消しのみ食洗器可

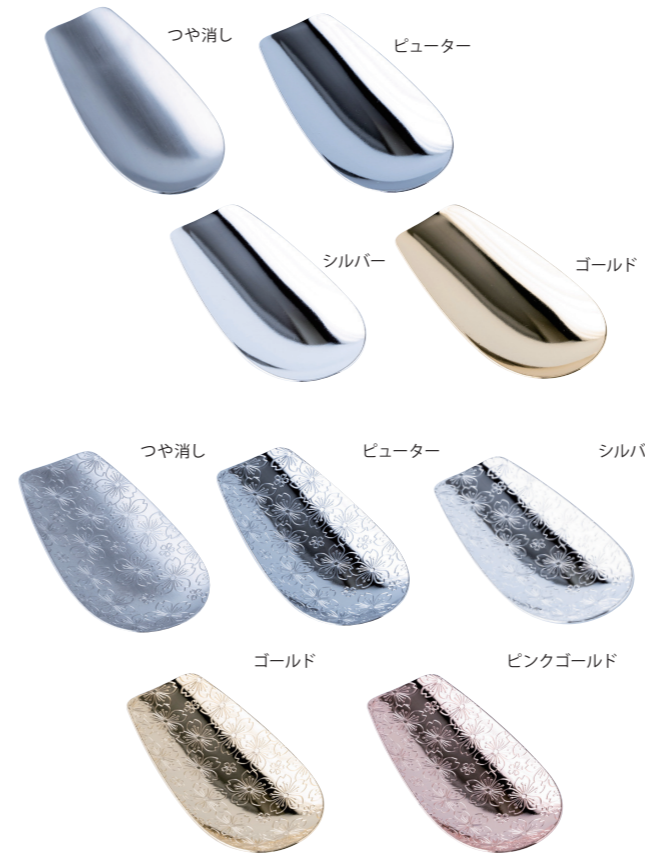



Tea Caddy Spoon

ティーキャディースプーン

いろいろなモチーフが楽しい
ティーキャディースプーン。
シルバーメッキの輝きがとても上品で、
ティータイムをより楽しく盛り上げてくれます。



02
ティーキャディースプーン シルバー
材 質：ステンレス (シルバーメッキ)

No.	Item	Price	Size(mm)	EAN(JAN)
010415	A	¥630 (税込 ¥693)	W50×L80	4942334010415
010446	B		W45×L80	4942334010446
012891	ペイン		W40×L80	4942334012891
012907	スリランカ		W35×L80	4942334012907
012914	ティーリーフ		W35×L95	4942334012914
012921	オーク		W45×L95	4942334012921

2026年7月発売予定

NEW

01

オールドイングリッシュ キャディースプーン
材 質：ステンレス (シルバーメッキ), ステンレス (ピンクゴールドメッキ)

No.	Item	Price	Size(mm)	EAN(JAN)
512636	シルバー	¥1,100 (税込 ¥1,210)	W30×D15×L103	4942334512636
512643	ピンクゴールド	¥1,900 (税込 ¥2,090)		

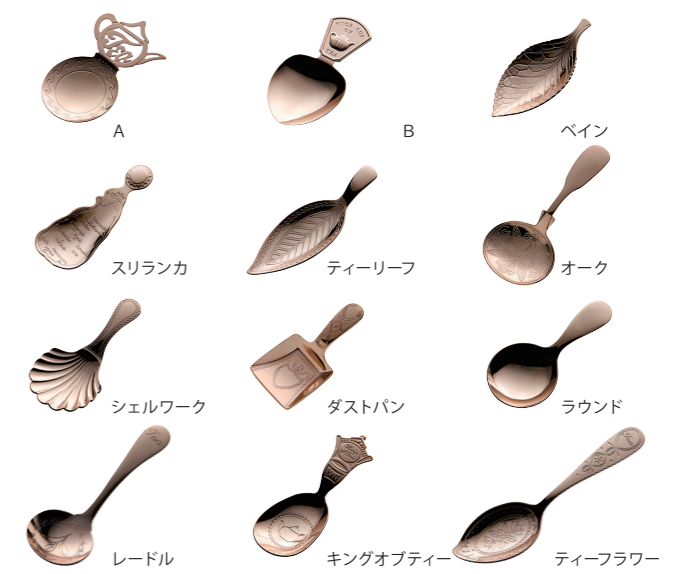

01
ティーキャディースプーン ピンクゴールド
材 質：ステンレス (ピンクゴールドメッキ)

No.	Item	Price	Size(mm)	EAN(JAN)
510717	A	¥1,250 (税込 ¥1,375)	W50×L80	4942334510717
510724	B		W45×L80	4942334510724
510731	ペイン		W40×L80	4942334510731
510748	スリランカ		W35×L80	4942334510748
510755	ティーリーフ		W35×L95	4942334510755
510762	オーク		W45×L95	4942334510762
510786	シェルワーク		W40×L80	4942334510786
510793	ダストパン		W35×L70	4942334510793
510809	ラウンド		W40×L85	4942334510809
510816	レードル		W40×L104	4942334510816
510823	キングオブティー		W36×L90	4942334510823
510830	ティーフラワー		W35×L130	4942334510830

No.	Item	Price	Size(mm)	EAN(JAN)
012976	シェルワーク	¥630 (税込 ¥693)	W40×L80	4942334012976
012983	ダストパン		W35×L70	4942334012983
013003	ラウンド		W40×L85	4942334013003
019111	レードル		W40×L104	4942334019111
019128	キングオブティー		W36×L90	4942334019128
019159	ティーフラワー		W35×L130	4942334019159
511615	ティーハート	¥630 (税込 ¥693)	W45×L90	4942334511615
511622	ティーポット		W41×L91	4942334511622

02
和味 茶葉サーバー
BG-S-35

材 質：18-8ステンレス
サイズ：L100mm
J A N : 4948730004355
¥550 (税込 ¥605)
※食洗器可



03
ラセルティキャディースプーン シルバー
TP340012

材 質：ステンレス (銀メッキ)
サイズ：W35×L112mm
J A N : 4942334014086
¥800 (税込 ¥880)



04
ステンレス お茶缶 150g ミラー
019722

材 質：18-8 ステンレス
サイズ：直径 75×H110mm
容量：400ml
J A N : 494334019722
¥2,500 (税込 ¥2,750)
※食洗器可



05
日本製 小さな茶づつ ツヤケシ 50g
X-011686

材 質：18-8 ステンレス
サイズ：直径 70×H51mm
容量：110ml
J A N : 4938897011686
¥3,000 (税込 ¥3,300)



06
日本製 茶づつ ツヤケシ
材 質：18-8 ステンレス ※食洗器可

No.	Item	Price	Size(mm)	容量 (ml)	EAN(JAN)
X-011112	小 70g	¥3,300 (税込 ¥3,630)	直径 71×H78	230	4938897011112
X-010672	大 120g	¥3,750 (税込 ¥4,125)			



Standard Glass Canister Stainless Lid



スタンダード ガラスキャニスター ステンレスリッド
耐熱ガラス製のキャニスターは、コーヒー・紅茶はもちろん、乾物の保存に最適。
シリコンパッキン付きで密封性に優れています。
ガラス容器は、家庭用食器洗浄機、電子レンジ使用可能。
ポリプロピレン製のスプーン付き。
(スパゲティジャーには付きません。)



01 スタンダード ガラスキャニスター ステンレスリッド
材 質：耐熱ガラス, 18-8 ステンレス, シリコン, PP
※ガラス容器のみ食洗器可, 電子レンジ可

No.	Item	Price	Size(mm)	Cap(ml)	EAN(JAN)
576843	300ml	¥1,350 (税込 ¥1,485)	約直径 89×H82	約 300	4942334576843
576850	400ml	¥1,500 (税込 ¥1,650)	約直径 89×H103	約 400	4942334576850
576867	600ml	¥1,650 (税込 ¥1,815)	約直径 89×H144	約 600	4942334576867
576874	スパゲティジャー	¥2,200 (税込 ¥2,420)	約直径 89×H307	約 1400	4942334576874

※スプーン付き [材質：PP / サイズ：L100mm / 容量：約 20ml] * スパゲティジャーには付きません



02 ナイスタッチ キャニスター ラウンド
材 質：AS, ABS, シリコン

No.	Item	Price	Size(mm)	Cap(ml)	EAN(JAN)
578892	280ml	¥550 (税込 ¥605)	直径105×H70	280	4942334578892
578908	660ml	¥650 (税込 ¥715)	直径105×H125	660	4942334578908
578915	1000ml	¥800 (税込 ¥880)	直径105×H180	100	4942334578915



ハンドルを持ち上げれば
楽々 OPEN!



03 ナイスタッチ キャニスター スクエア
材 質：AS, ABS, シリコン

No.	Item	Price	Size(mm)	Cap(ml)	EAN(JAN)
578953	1700ml	¥950 (税込 ¥1,045)	W109×D108×H219	1700	4942334578953
578960	2300ml	¥1,100 (税込 ¥1,210)	W109×D108×H291	2300	4942334578960



04 アクリルメジャースプーン
材 質：アクリル
S, M, Lとハンドルの長さが3サイズ。

No.	Item	Price	Size(mm)	Cap(ml)	EAN(JAN)
576379	S 15ml	¥190(税込 ¥209)	W43×L72	15	4942334576379
576386	M 15ml	¥200(税込 ¥220)	W43×L112	15	4942334576386
576393	L 15ml	¥210(税込 ¥231)	W43×L137	15	4942334576393

※ 15ml = 大さじ 1 のサイズです。



サテン仕上げでマットな風合いのダブルリンクメジャーカップ。
リング部は本体と一体構造なので衛生的です。
オールステンレスでお手入れも簡単。



01 サテン ゴールド ピンクゴールド

DR メジャーカップ 15/30ml サテン
材 質：18-8 ステンレス ※サテンのみ食洗器可

No.	Item	Price	Size(mm)	Cap(ml)	EAN(JAN)
520877	サテン	¥1,400 (税込 ¥1,540)	直径41×H85	15/30	4942334520877
520914	ゴールド	¥5,850 (税込 ¥6,435)			4942334520914
520891	ピンクゴールド				4942334520891

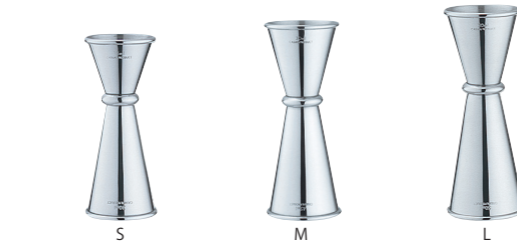

02 NEW スタンダード メジャーカップ
材 質：18-8 ステンレス ※食洗器可

No.	Item	Price	Size(mm)	Cap(ml)	EAN(JAN)
027239	S	¥1,250 (税込 ¥1,375)	直径39×H95	15/30	4942334027239
027246	M	¥1,300 (税込 ¥1,430)	直径43×H112	30/45	4942334027246
027253	L	¥1,350 (税込 ¥1,485)	直径45×H115	30/50	4942334027253



03 YUKIWA メジャーカップ 目盛付
材 質：18-8 ステンレス ※食洗器可

No.	Item	Price	Size(mm)	Cap(ml)	EAN(JAN)
Q-03301061	A	¥2,000 (税込 ¥2,200)	直径45×H111	約53/28	4520785091209
Q-03301051	B	¥2,200 (税込 ¥2,420)	直径43×H105	約43/28	4520785091193
Q-03301041	C	¥1,800 (税込 ¥1,980)	直径37×H88	約29/14	4520785091186
Q-03301071	D	¥1,750 (税込 ¥1,925)	直径35×H81	約22/14	4520785091223



04 マルチレベル ジガー 025341
材 質：18-8 ステンレス
サイズ：W54×D53×H66mm
容量：75ml
J A N：4942334025341
¥1,300(税込 ¥1,430)
※食洗器可
15ml、20ml、30ml、45ml、60ml、75mlの計量が可能。
ml、oz、tbsp表示。注ぎ口付き。



05 スタンダード カクテルストレーナー 022821
材 質：18-8 ステンレス
サイズ：W121×D23×L166mm
J A N：4942334022821
¥1,250(税込 ¥1,375)
※食洗器可



※フタ中央部に凹加工を施し持ちやすくしています。

01

NEW スタンダード カクテルシェーカー
材 質：18-8 ステンレス ※食洗器対可

No.	Item	Price	Size(mm)	Cap(ml)	EAN(JAN)
027215	250ml	¥2,200 (税込 ¥2,420)	直径68×H148	250	4942334027215
027222	350ml	¥2,400 (税込 ¥2,640)	直径78×H169	350	4942334027222
020049	530ml	¥2,900 (税込 ¥3,190)	直径84×H196	530	4942334020049
520594	750ml	¥2,500 (税込 ¥2,750)	直径94×H219	750	4942334520594



02
クールシェーカー 600ml
520709
材 質：18-8 ステンレス (サテン)
サイズ：W83×D83×H228mm
容 量：600ml
J A N：4942334520709
¥1,600(税込 ¥1,760)
※食洗器可

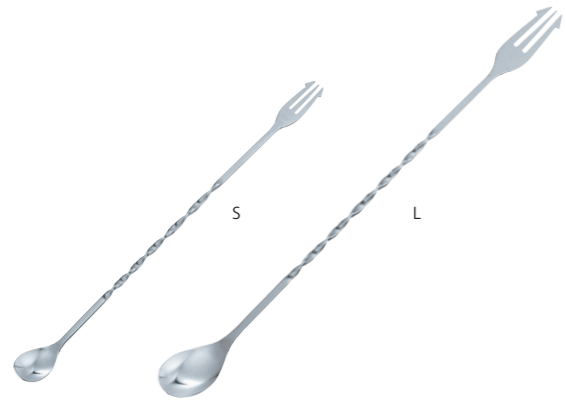

03

スタンダードバースプーン
材 質：18-8 ステンレス ※食洗器対可

No.	Item	Price	Size(mm)	EAN(JAN)
022838	S	¥800 (税込 ¥880)	W18×L238	4942334022838
022845	L	¥900 (税込 ¥990)	W28×L318	4942334022845

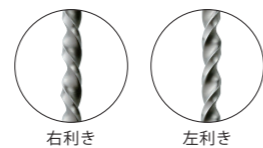

01

スパイラルバースプーン
材 質：18-8 ステンレス ※食洗器対可

No.	Item	Price	Size(mm)	EAN(JAN)
027147	右利き S	¥800 (税込 ¥880)	W18×L238	4942334027147
027154	右利き L	¥900 (税込 ¥990)	W28×L318	4942334027154
027161	左利き S	¥800 (税込 ¥880)	W18×L238	4942334027161
027178	左利き L	¥900 (税込 ¥990)	W28×L318	4942334027178



01

スタンダード カクテルシェーカー ピンクゴールド
材 質：18-8 ステンレス (ピンクゴールドメッキ)

No.	Item	Price	Size(mm)	Cap(ml)	EAN(JAN)
520006	250ml	¥11,500 (税込 ¥12,650)	直径68×H148	250	4942334520006
029684	350ml	¥13,200 (税込 ¥14,520)	直径78×H169	350	4942334029684
029691	530ml	¥16,000 (税込 ¥17,600)	直径84×H196	530	4942334029691
029707	750ml	¥21,000 (税込 ¥23,100)	直径94×H219	750	4942334029707

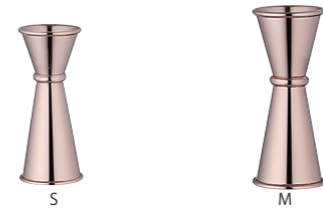

02

スタンダード メジャーカップ ピンクゴールド
材 質：18-8 ステンレス (ピンクゴールドメッキ)

No.	Item	Price	Size(mm)	Cap(ml)	EAN(JAN)
029714	S	¥6,200 (税込 ¥6,820)	直径39×H95	15/30	4942334029714
029721	M	¥6,700 (税込 ¥7,370)	直径43×H112	30/45	4942334029721



03

スタンダードバースプーン ピンクゴールド
材 質：18-8 ステンレス (ピンクゴールドメッキ)

No.	Item	Price	Size(mm)	EAN(JAN)
029738	S	¥1,950 (税込 ¥2,145)	W18×L238	4942334029738
029745	L	¥2,400 (税込 ¥2,640)	W28×L318	4942334029745



04

スリムアイスペール トング付
020339

材 質：18-8 ステンレス
サイズ：W129×D123×H120mm
(トング L138mm)
容 量：1350ml
J A N：4942334020339
¥6,250(税込 ¥6,875)
※食洗器可



05

ルナ アイスバケット トング付 GR
023156

材 質：18-8 ステンレス, アクリル
サイズ：W160×D114×H123mm
(トング L155mm)
容 量：1000ml
J A N：4942334023156
¥2,200(税込 ¥2,420)



06

ニューアイスペール
AY-MR-466

材 質：18-8 ステンレス
サイズ：W129×D123×H120mm
(トング L153mm)
容 量：1000ml
J A N：4538090000168
¥5,000(税込 ¥5,500)
※食洗器可



07

TMアイストング
024665

材 質：ステンレス
サイズ：L153mm
J A N：4942334024665
¥250(税込 ¥275)
※食洗器可



08

棒型 アイストング 柾木型
BU-0477

材 質：ステンレス
サイズ：L165mm
J A N：4562208690477
¥1,650(税込 ¥1,815)
※食洗器可



09

ニューウォーターポット
AY-002803

材 質：18-8 ステンレス
サイズ：W86×D78×H160mm
容 量：720ml
J A N：4538090002803
¥5,000(税込 ¥5,500)
※食洗器可



Boston Shaker

ボストンシェーカー

ボストンシェーカーはフレッシュフルーツを用いたカクテルを作るのにおすすめのシェーカーです。シェイク時に空気をたくさん含ませることができるため、フルーツの香りが際立ち、アルコールの角が取れたまろやかな味に仕上がります。



- 01 **ボストンシェーカー
パイントグラス**
520433
材質：ガラス
サイズ：直径 88×H149mm
容量：473ml
J A N：4942334520433
¥1,550(税込 ¥1,705)
- 02 **ボストンシェーカー
ティン ノーマル**
520464
材質：18-8 ステンレス
サイズ：直径 92×H175mm
容量：850ml
J A N：4942334520464
¥2,600(税込 ¥2,860)
※食洗器可
- 03 **ボストンシェーカー
ティン ショート ノーマル**
520471
材質：18-8 ステンレス
サイズ：直径 85×H127mm
容量：530ml
J A N：4942334520471
¥2,200(税込 ¥2,420)
※食洗器可
- 04 **ボストンシェーカー
ティン ウェイティッド**
520488
材質：18-8 ステンレス
サイズ：直径 92×H180mm
容量：850ml
J A N：4942334520488
¥2,900(税込 ¥3,190)
※食洗器可
- 05 **ボストンシェーカー
ティン ショート ウェイティッド**
520495
材質：18-8 ステンレス
サイズ：直径 85×H130mm
容量：530ml
J A N：4942334520495
2,450(税込 ¥2,695)
※食洗器可



- 06 **Set of #520433+520464**
**ボストンシェーカーセット
ノーマル グラス**
520501
材質：18-8 ステンレス, ガラス
サイズ：直径 92×H175mm
直径 88×H149mm
容量：850ml/473ml
J A N：4942334520501
¥4,000(税込 ¥4,400)
※ステンレス本体のみ食洗器可
- 07 **Set of #520471+520464**
**ボストンシェーカーセット
ノーマル メタル**
520518
材質：18-8 ステンレス
サイズ：直径 92×H175mm
直径 85×H127mm
容量：850ml/530ml
J A N：4942334520518
¥4,550(税込 ¥5,005)
※食洗器可
- 08 **Set of #520433+520488**
**ボストンシェーカーセット
ウェイティッド グラス**
520525
材質：18-8 ステンレス, ガラス
サイズ：直径 92×H180mm
直径 88×H149mm
容量：850ml/473ml
J A N：4942334520525
¥4,200(税込 ¥4,620)
※ステンレス本体のみ食洗器可
- 09 **Set of #520495+520488**
**ボストンシェーカーセット
ウェイティッド メタル**
520532
材質：18-8 ステンレス
サイズ：直径 92×H180mm
直径 85×H130mm
容量：850ml/530ml
J A N：4942334520532
¥5,100(税込 ¥5,610)
※食洗器可



01 **スイングワインスタンド ブルー**
023347
材質：アクリル
サイズ：W257×D75×H63mm
J A N：4942334023347
¥700(税込 ¥770)



※セット内容：RD,BL,GR,WH,GY,BK,各1
6pcs セット

02 **true グラスマーカ― ネットタイ**
DB-TR0101
材質：シリコンゴム
サイズ：W72×D18×H54mm
J A N：0876718033872
¥1,380(税込 ¥1,518)
※食洗器可



※セット内容：RD,BL,GR,WH,GY,BK,各1
6pcs セット

03 **true グラスマーカ― 蝶ネットタイ**
DB-TR0102
材質：シリコンゴム
サイズ：W32×D21×H15mm
J A N：0876718033889
¥1,380(税込 ¥1,518)
※食洗器可



※2個セット
単品サイズ
W24×D61×H12mm

04 **プレートクリップ for ワイングラス**
024993
材質：18-8 ステンレス, ゴム
サイズ：W117×D105×H30mm
(パッケージサイズ)
J A N：4942334024993
¥500(税込 ¥550)

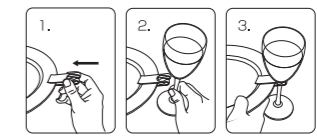

- ・グラスのカップの径は 18 mm 以上のものをご使用ください。
- ・グラスの足の径は 8 mm 以下のものをご使用ください。
- ・皿の縁が 30 mm 以上のものをご使用ください。
- ・皿の縁が平らなものをご使用ください。
(角度のあるものにはご使用できません。)
- ・紙皿やアルミホイル等、柔らかい素材の皿にはご使用できません。

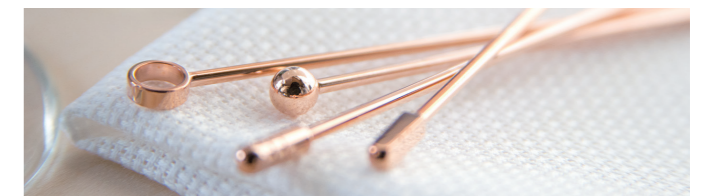

05 **オードブルピン**
材質：18-8 ステンレス, 18-8 ステンレス (金メッキ),
18-8 ステンレス (ピンクゴールドメッキ)

No.	Item	Price	Size(mm)	EAN(JAN)
020964	玉 ミラー	¥200 (税込 ¥220)	L80	4942334020964
020971	丸穴 ミラー			4942334020971
020995	丸棒 ミラー			4942334020995
021008	角棒 ミラー			4942334021008
021046	丸棒 ゴールド	¥270 (税込 ¥297)	L80	4942334021046
021053	角棒 ゴールド			4942334021053
029752	玉 ピンクゴールド	¥550 (税込 ¥605)	L80	4942334029752
029769	丸穴 ピンクゴールド			4942334029769
029776	丸棒 ピンクゴールド			4942334029776
029783	角棒 ピンクゴールド			4942334029783

※ミラーのみ食洗器可

06 **カクテルピン**
材質：18-8 ステンレス, 18-8 ステンレス (金メッキ),
18-8 ステンレス (ピンクゴールドメッキ)

No.	Item	Price	Size(mm)	EAN(JAN)
021060	玉 ミラー	¥230 (税込 ¥253)	L105	4942334021060
021077	丸穴 ミラー			4942334021077
021091	丸棒 ミラー			4942334021091
021107	角棒 ミラー			4942334021107
021114	玉 ゴールド	¥320 (税込 ¥352)	L105	4942334021114
021121	丸穴 ゴールド			4942334021121
021145	丸棒 ゴールド			4942334021145
021152	角棒 ゴールド			4942334021152
029790	玉 ピンクゴールド	¥650 (税込 ¥715)	L105	4942334029790
029806	丸穴 ピンクゴールド			4942334029806
029813	丸棒 ピンクゴールド			4942334029813
029820	角棒 ピンクゴールド			4942334029820

※ミラーのみ食洗器可



01
クラルス ワインクーラー
材 質：アクリル系 MS 樹脂

No.	Item	Price	Size(mm)	Cap(ml)	EAN(JAN)
J-HK-278	S	¥1,150 (税込 ¥1,265)	W198×D168×H150	2000	4582113176194
J-HK-274	M	¥2,300 (税込 ¥2,530)	W235×D200×H195	3800	4582113176200
J-HK-279	L	¥4,500 (税込 ¥4,950)	W330×D276×H250	9000	4582113176217



02
ハンドアイスクラッシャー
V-0213
材 質：コポリエステル
サイズ：W75×D185×H58mm
J A N：4904940002130
¥1,250(税込 ¥1,375)

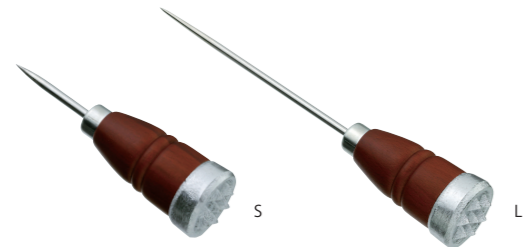

03
ステンレス アイスピック&クラッシャー
材 質：鋳物 (Crメッキ), 天然木 (ウレタン塗), 18-8 ステンレス, 鉄 (Crメッキ)

No.	Item	Price	Size(mm)	EAN(JAN)
BI-SA-7	S	¥1,500 (税込 ¥1,650)	L140 (針長51)	4954309150071
BI-SA-9	L	¥1,600 (税込 ¥1,760)	L240 (針長146)	4954309150095



04
ステンレスアイスピック&クラッシャー S
ガード付
BI-SA-8
材 質：鋳物 (Crメッキ), 天然木 (ウレタン塗), 18-8 ステンレス, 鉄 (Crメッキ)
サイズ：L140mm (針長 51mm)
J A N：4954309150088
¥1,550(税込 ¥1,705)



01
パール アイスクラッシャー
520969
材 質：本体:ABS樹脂(クロームメッキ),タンク部:ABS樹脂,
フタ・受け容器:AS樹脂,氷砕部(スリーブ):ナイロン,
シャベル:ABS樹脂,氷砕部(刃・シャフト):18-8ステンレス
サイズ：W205×D165×H265mm
容 量：1000ml
J A N：4942334520969
¥15,000(税込 ¥16,500)



02
フレッシュジュサー
520952

材 質：ギアボックスカバー:亜鉛ダイキャスト(クロームメッキ),内部ギア:
カーボンスチール,コーン/フィルター/カップ:18-8ステンレス,
ベース/トップキャップ/レバー:亜鉛ダイキャスト(クロームメッキ),
スクイズシャフト:鉄(クロームメッキ),台座:ポリエチレン,
脚部:塩化ビニール樹脂
サイズ：W185×D175×H387mm
容 量：400ml
J A N：4942334520952
¥16,500(税込 ¥18,150)



05
パイロットミニ一本爪
W-106
材 質：鉄 (ニッケルメッキ), 天然木
サイズ：L182mm (針長 105mm)
J A N：4942334024641
¥1,100(税込 ¥1,210)



06
パイロット一本爪 バネ付
W-103
材 質：鉄 (ニッケルメッキ), 天然木
サイズ：L240mm (針長 150mm)
J A N：4942334024610
¥1,250(税込 ¥1,375)



07
デラックス三本爪
W-109
材 質：鉄 (Crメッキ), 天然木
サイズ：L173mm (針長 25mm)
J A N：4942334024597
¥1,750(税込 ¥1,925)



03
アクリルマドラー 月 BL
025907
材 質：アクリル
サイズ：W27×L187mm
J A N：4942334025907
¥70(税込 ¥77)



04
キューブマドラー
027123
材 質：18-8 ステンレス
サイズ：L210mm
J A N：4942334027123
¥260(税込 ¥286)
※食洗器可



05
六角マドラー
030406
材 質：ステンレス
サイズ：L204mm
J A N：4942334030406
¥600(税込 ¥660)
※食洗器可



06
ブレンダーマドラー
576928
材 質：18-8 ステンレス
サイズ：W18×L190mm
J A N：4942334576928
¥360(税込 ¥396)
※食洗器可



07
らせんマドラー
AY-MR-660
材 質：18-8 ステンレス
サイズ：L248mm
J A N：4538090003138
¥750(税込 ¥825)
※食洗器可

Soda Siphon

ステンレス ソーダサイフォン

簡単な操作で手軽に炭酸水が作れるソーダサイフォン。
ソーダ水を買わずに置いておくだけで、ハイボールやカクテル、
オリジナルドリンクなどが手軽に楽しめます。
カートリッジ1本で、一度に約1リットルの炭酸水が作れます。
専用カートリッジ2本付き。



09
ステンレス ソーダサイフォン 12 角 マット
G-SSF-12S
材 質：18-8 ステンレス, ナイロン, POM, 真鍮, PE
サイズ：W125×D100×H310mm
容 量：1000ml
J A N：4983661277317
¥19,000(税込 ¥20,900)

セット内容：
本体×1/ヘッド×1/カートリッジホルダー×1/
サイフォン管×1/計量チューブ×1/
保護用キャップ×1/カートリッジ×2
【セット品各材質】
本体：18-8 ステンレス, ナイロン, POM, 真鍮, ポリエチレン
カートリッジホルダー：POM 計量チューブ：ポリエチレン
ヘッド：ナイロン, POM, 真鍮 保護キャップ：ポリエチレン
サイフォン管：ポリエチレン, サーマプラスチックエラストマー
カートリッジ：鉄 (容器), 二酸化炭素ガス (8 g / 1 本)



08
ソーダサイフォン用カートリッジ 10 本入
024757
材 質：鉄 (容器), 二酸化炭素ガス (8g / 本)
サイズ：W91×D38×H68mm(箱サイズ)
J A N：4942334024757
¥1,650(税込 ¥1,782) ※軽減税率対象商品
※ソーダサイフォン専用の交換用カートリッジです。

カートリッジ 10 本入り
1 本サイズ：直径 18 × L65mm



08
コラムマドラー ミラー
020582
材 質：18-8 ステンレス
サイズ：直径 8×L200mm
J A N：4942334020582
¥820(税込 ¥902)
※食洗器可



09
クイーンマドラー
020742
材 質：18-8 ステンレス
(金メッキ)
サイズ：W24×L205mm
J A N：4942334020742
¥500(税込 ¥550)



10
インゴットマドラー
020759
材 質：18-8 ステンレス
(金メッキ)
サイズ：W17×L210mm
J A N：4942334020759
¥500(税込 ¥550)



11
マドラー泡立て ミラー
020681
材 質：18-8 ステンレス
サイズ：L190mm
J A N：4942334020681
¥300(税込 ¥330)
※食洗器可

Mojito Pestle / Cocktail Pestle

モヒートペストル / カクテルペストル

ライムとフレッシュミントが効いたキューバ発祥の爽やかなラムベースのカクテル「モヒート」を作るのに欠かせないペストル。先端の黒い樹脂部分のギザギザで、フレッシュミントやフルーツなどを簡単に潰すことができます。



ウェーブはモヒートを作る際のミントをすりつぶしやすく、ピークスはフルーツの果肉の食感を残しつつ潰すことができます。



01
モヒートペストル
材質：18-8ステンレス, PP

No.	Item	Price	Size(mm)	EAN(JAN)
027772	19.5cm ウェーブ	¥1,550 (税込 ¥1,705)	直径33×L195	4942334027772
029615	19.5cm ピークス			4942334029615



レモン、ライムを一度に八等分のくし型にカットできます。
01
レモン&ライムカッター
J-CS10
材質：ABS, ステンレス
サイズ：W126×D108×H89mm
J A N : 4582113172387
¥1,300(税込 ¥1,430)

小さいフルーツでも簡単に絞れます。底面に滑り止め付きで、絞りやすく、いやな臭いがつかず、丈夫です。



02
レモン絞り (容器付)
V-2106
材質：硬質ポリエチレン, ゴム
サイズ：W104×D114×H97mm
J A N : 4904940021063
¥670(税込 ¥737)



Bottle Opener
栓抜き・缶切り
栓を抜くのはもちろん、ワインのコルク抜きも付いていて、縁にひっかける缶切り部分のフックもしっかりしており、刃の切れ味もサクサクと切っていただけます。



03
白鳥缶切
072086
材質：ステンレス
サイズ：W60×D41×H22mm
J A N : 4942334072086
¥380(税込 ¥418)
※食洗器可



05
アルプスセブン缶切
材質：ブルー・レッド・グリーン/鉄(塗装・ニッケルメッキ), クローム/鉄(Crメッキ・ニッケルメッキ)

No.	Item	Price	Size(mm)	EAN(JAN)
072109	ブルー	¥550 (税込 ¥605)	W20×L127	4942334072109
072116	レッド			4942334072116
072123	グリーン			4942334072123
076602	クローム			4942334076602



04
ニュー三徳缶切
材質：本体/ABS, 刃/炭素鋼焼入クロームメッキ, コルク抜/鉄ニッケルメッキ

No.	Item	Price	Size(mm)	EAN(JAN)
577666	GR	¥580 (税込 ¥638)	W19×D17×L140	4953624001013
578236	PK			4942334578236
072079	WH			4942334072079



06
ボトルボーイ 缶切り&栓抜き
材質：本体/普通鋼メラミン焼付塗装, 刃部/炭素鋼焼入クロームメッキ, コルク抜/鉄ニッケルメッキ

No.	Item	Price	Size(mm)	EAN(JAN)
029646	RD	¥800 (税込 ¥880)	W20×D42×L140	4942334029646
029653	GR			4953624001150



07
ゼット缶切り
材質：本体/普通鋼メラミン焼付塗装, 刃部/炭素鋼焼入ニッケルメッキ

No.	Item	Price	Size(mm)	EAN(JAN)
578250	RD	¥450 (税込 ¥495)	W65×D40×H23	4942334578250
578243	GR			4953624001044



02
ツインライムジューサー
025273
材質：18-8ステンレス
サイズ：W30×D30×L220mm
J A N : 4942334025273
¥500(税込 ¥550)
※食洗器可



03
ジューサーマッシャー
V-0587
材質：ABS, ステンレス
サイズ：W254×D93×H113mm
J A N : 4904940005872
¥1,670(税込 ¥1,837)



※ベース：Φ80×H89mm, カッター：W126×D108×H41mm

セット内容：
本体×1、目皿×3(荒目、中目、細目)
3枚のプレートで、こす、つぶす、裏ごしするなど、1台3役のジューサーマッシャーです。



04
パールレモンスクイザー
024542
材質：18-8ステンレス
サイズ：W125×D110×H45mm
J A N : 4942334024542
¥1,200(税込 ¥1,320)
※食洗器可



05
スライスカットレモンプレス
074028
材質：18-8ステンレス
サイズ：W160×D82×H26mm
J A N : 4942334074028
¥300(税込 ¥330)
※食洗器可



06
パードレモンスクイザー
074745
材質：18-8ステンレス
サイズ：W120×D25×H45mm
J A N : 4942334074745
¥1,250(税込 ¥1,375)
※食洗器可



07
末広型レモン絞り
AX-010460
材質：18-8ステンレス
サイズ：W80×D70×H30mm
J A N : 4988257010460
¥180(税込 ¥198)
※食洗器可



グリーン ピンク ブラウン ベージュ

01
ポラリス
材 質：本体 /ABS, 刃部 / 炭素鋼焼入ニッケルメッキ,
コルク抜/鉄ニッケルメッキ

No.	Item	Price	Size(mm)	EAN(JAN)
AM-001549	グリーン	¥1,000 (税込 ¥1,100)	W20×D16× L117	4953624001549
AM-001532	ピンク			4953624001532
AM-001525	ブラウン			4953624001525
AM-001518	ベージュ			4953624001518

ダブルフックで作業が楽に。手に馴染みやすい曲線グリップで
ビギナーでもスムーズに抜栓ができます。



03
true トウラータップ ソムリエナイフ
材 質：ステンレス,ABS

No.	Item	Price	Size(mm)	EAN(JAN)
DB-TR0001BK	ブラック	¥980 (税込 ¥1,078)	W21×D12× L120	0876718022258
DB-TR0001MG	メタリックグリーン			0876718026027
DB-TR0001MR	メタリックレッド			0876718026034
DB-TR0001PI	ピンク			0876718026089
DB-TR0001ST	ステンレス			0876718022821

ボトルネックを挟んでクルクル回してコルクを抜く簡単オープナー



05
true イージーツイスト コルクスクリュー
材 質：亜鉛合金,ABS

No.	Item	Price	Size(mm)	EAN(JAN)
DB-TR0007BL	ブルー	¥1,700 (税込 ¥1,870)	W75×D28× L155	0876718029165
DB-TR0007GR	グリーン			4573170780684
DB-TR0007PU	パープル			4573170780691

シンプルながらもしっかり使えるコルク抜き。
ちょっとしたお出掛けでも便利です。

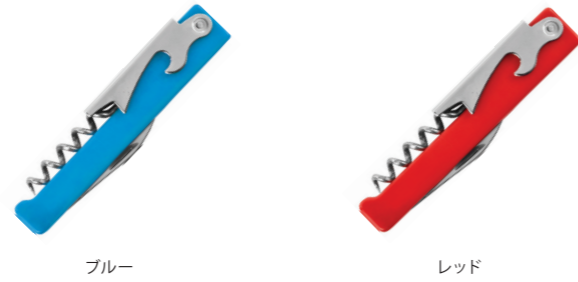

ブルー レッド

02
true ウェイターズコルクスクリュー
材 質：ステンレス,ABS

No.	Item	Price	Size(mm)	EAN(JAN)
DB-TR0004BL	ブルー	¥600 (税込 ¥660)	W26×D15× L110	0876718031335
DB-TR0004RE	レッド			0876718031304

スクリューを回して伸びあがったウィングを両手で下すと、簡単にコルクが抜けます。



04
true ウィング コルクスクリュー
材 質：ステンレス,ポリプロピレン,亜鉛合金

No.	Item	Price	Size(mm)	EAN(JAN)
DB-TR0002BK	ブラック	¥1,250 (税込 ¥1,375)	W63×D46× L169	0876718021176
DB-TR0002BL	ブルー			0876718032158
DB-TR0002MA	レッド			0876718004209
DB-TR0002ST	ステンレス			0876718006791



01
ゴールド缶切
072093
材 質：鉄(塗装・Crメッキ)
サイズ：W22×D71×L113mm
J A N：4942334072093
¥1,250(税込 ¥1,375)



02
ライフオン ゴールド缶切
572838
材 質：ステンレス
サイズ：W22×D71×L113mm
J A N：4953624011203
¥1,700(税込 ¥1,870)
※食洗器可



03
SG クリーン缶切
AM-001068
材 質：鉄(Crメッキ),ステンレス,PP
サイズ：W55×D48×H75mm
J A N：4953624001235
¥2,800(税込 ¥3,080)

瓶やペットボトルのふた開けに。
少ない力で簡単に開けられるオープナーです。



04
ライフオン ロータリー缶切り
572821
材 質：ステンレス
サイズ：W35×L170mm
J A N：4953624011227
¥2,500(税込 ¥2,750)



05
ロータリー缶切り
572845
材 質：鉄(Crメッキ),PVC
サイズ：W43×L160mm
J A N：4942334519336
¥2,150(税込 ¥2,365)



06
マルチオープナー
2241933
材 質：PC, ステンレス
サイズ：L205mm
J A N：4942334919336
¥750(税込 ¥825)



栓抜きとしてだけでなく、
飲み残しのビール、ジュースなど
の密封栓としても使用できます。

07
フレッシュボトル
022548
材 質：鉄(ニッケルCrメッキ),ゴム,
ポリアセタール
サイズ：W41×L64～99mm
J A N：4942334022548
¥850(税込 ¥935)

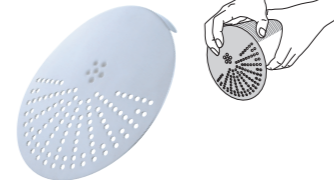

08
缶ストレーナー
573859
材 質：18-8 ステンレス
サイズ：W117×D115×H13mm
J A N：4942334573859
¥300(税込 ¥330)
※食洗器可

少ない力で固い瓶などの蓋が開けられます。
直径約1～11cmまでの蓋に対応。



09
ボトル・キャップ
076619
材 質：鉄(塗装),酢酸ビニール樹脂
サイズ：W39×L89mm
J A N：4942334076619
¥450(税込 ¥495)



10
キャップオープナー
AM-001174
材 質：鉄(Crメッキ),PVC
サイズ：W60×D13×L223mm
J A N：4953624001174
¥1,700(税込 ¥1,870)



1.フタの上に乗せる



2.ハンドルをスライドさせる



3.にぎって合わせます

Frozen Mug

フロースン マグ

冷凍庫で冷やすだけで冷たさが持続!(冷凍庫約3時間)
凍った保冷液がマグを冷やす事で、注いだドリンクの冷たさをキープ。
氷を使わないので、ドリンクが水っぽくならずおいしさが持続します。



01
フロースンマグ 280
V-0030
材 質: ポリカーボネート,
保冷液(UV 殺菌液)
サイズ: W116×D80×H100mm
容 量: 280ml
J A N: 4904940000303
¥1,900(税込 ¥2,090)



02
フロースンマグ 420
V-0031
材 質: ポリカーボネート,
保冷液(UV 殺菌液)
サイズ: W126×D92×H152mm
容 量: 420ml
J A N: 4904940000310
¥2,450(税込 ¥2,695)



01
HM ステンスタンプラー 鋸目 ミラー
029257
材 質: 18-8ステンレス
サイズ: 直径 70×H144mm
容 量: 350ml
J A N: 4942334029257
¥4,000(税込 ¥4,400)
※食洗器可



02
HM 銅製タンブラー 鋸目 マット
029233
材 質: 銅(内面錫メッキ)
サイズ: 直径 73×H78mm
容 量: 350ml
J A N: 4942334029233
¥6,200(税込 ¥6,820)



03
銅製 ビアカップ
BO-CNE910
材 質: 銅(内面錫メッキ)
サイズ: 約直径 80×H150mm
容 量: 約 380ml
J A N: 4995284501502
¥5,000(税込 ¥5,500)



03
キャンピングマグ ミラー
011252
材 質: 18-8 ステンレス
サイズ: W102×D74×H78mm
容 量: 300ml
J A N: 4942334011252
¥850(税込 ¥935)
※食洗器可



04
ロコモマグ 210ml
013881
材 質: 18-8 ステンレス(二重構造)
サイズ: W110×D79×H79mm
容 量: 210ml
J A N: 4942334013881
¥4,000(税込 ¥4,400)
※食洗器可



05
二重マグ
材 質: 18-8 ステンレス ※食洗器可

No.	Item	Price	Size(mm)	Cap(ml)	EAN(JAN)
510533	230ml	¥1,750 (税込 ¥1,925)	W102×D70 ×H82	230	4942334510533
510540	300ml	¥2,100 (税込 ¥2,310)	W104×D79 ×H95	300	4942334510540



04
銅製 12 オンスマグカップ
BO-CNE902
材 質: 銅(内面スズメッキ), 真鍮
サイズ: 約 W90×D115×H95mm
容 量: 約 360ml
J A N: 4995284501427
¥5,000(税込 ¥5,500)



05
銅製 ニュースペシャルマグ
BO-CNE906
材 質: 銅(内面スズメッキ), 真鍮
サイズ: 約 W80×D107×H80mm
容 量: 約 360ml
J A N: 4995284501465
¥5,000(税込 ¥5,500)



06
銅製タンブラー 350ml
BO-CNE950
材 質: 銅(内面錫メッキ)
サイズ: 約直径 81×H105mm
容 量: 350ml
J A N: 4995284500499
¥4,000(税込 ¥4,400)



07
銅製ロックカップ 340ml
BO-CNE960
材 質: 銅(内面錫メッキ)
サイズ: 約直径 70×H85mm
容 量: 約 340ml
J A N: 4995284507085
¥3,500(税込 ¥3,850)



06
ドラム缶マグ
510090
材 質: 18-8 ステンレス
サイズ: W100×D75×H106mm
容 量: 400ml
J A N: 4942334510090
¥2,550(税込 ¥2,805)
※食洗器可



07
HM 銅製マグ ミラー
510182
材 質: 銅(内面錫メッキ), 真鍮
サイズ: W105×D73×H80mm
容 量: 300ml
J A N: 4942334510182
¥4,900(税込 ¥5,390)



08
HM 銅製マグ マット
510199
材 質: 銅(内面錫メッキ)
サイズ: W105×D73×H80mm
容 量: 300ml
J A N: 4942334510199
¥4,900(税込 ¥5,390)



09
HM 銅製マグ ブロンズ
510175
材 質: 銅(内面錫メッキ)
サイズ: W105×D73×H80mm
容 量: 300ml
J A N: 4942334510175
¥4,900(税込 ¥5,390)



08
SR-I タンブラー
材 質: 18-8 ステンレス ※食洗器可

No.	Item	Price	Size(mm)	Cap(ml)	EAN(JAN)
R-200018	小 300ml	¥2,200 (税込 ¥2,420)	直径75×H103	300	4941012200018
R-200025	中 350ml	¥2,400 (税込 ¥2,640)	直径77×H114	350	4941012200025
R-200032	大 440ml	¥2,750 (税込 ¥3,025)	直径77×H135	440	4941012200032



09
SR- I タンブラー 小 300ml 2Pcs
R-200216
材 質: 18-8ステンレス
サイズ: W165×D120×H80mm(箱サイズ)
容 量: 300ml
J A N: 4941012200216
¥4,700(税込 ¥5,170)
※食洗器可



10
ミニパイナップル
ショットカップ 60ml
520822
材 質: 18-8 ステンレス(銅メッキ)
サイズ: W63×D54×H67mm
容 量: 60ml
J A N: 4942334520822
¥950(税込 ¥1,045)



11
モスコミュール
ショットカップ SS 60ml
520846
材 質: 18-8ステンレス(Crメッキ),
ハンドル:亜鉛合金(Crメッキ)
サイズ: W61×D47×H47mm
容 量: 60ml
J A N: 4942334520846
¥300(税込 ¥330)



12
モスコミュール
ショットカップ 60ml
520716
材 質: 18-8ステンレス(銅メッキ),
ハンドル:亜鉛合金(金メッキ)
サイズ: W61×D47×H47mm
容 量: 60ml
J A N: 4942334520716
¥600(税込 ¥660)



10
SR-II 二重構造タンブラー 300ml
R-201312
材 質: 18-8 ステンレス(二重構造)
サイズ: 直径 75×H125mm
容 量: 300ml
J A N: 4941012201312
¥5,650(税込 ¥6,215)
※食洗器可



11
SR-II 二重構造タンブラー 300ml 2Pcs
R-201329
材 質: 18-8 ステンレス(二重構造)
サイズ: W250×D175×H85mm
(箱サイズ)
容 量: 300ml
J A N: 4941012201329
¥11,000(税込 ¥12,100)
※食洗器可



12
SR- I 純銅タンブラー 440ml
R-202319
材 質: 純銅(内面錫メッキ)
サイズ: 直径 77×H135mm
容 量: 440ml
J A N: 4941012202319
¥7,000(税込 ¥7,700)



13
SR- I 純銅タンブラー 440ml 2Pcs
R-201329
材 質: 純銅(内面のみ錫メッキ,
外面焼付クリア塗装)
サイズ: W250×D175×H85mm
(箱サイズ)
容 量: 440ml
J A N: 4941012202326
¥14,000(税込 ¥15,400)



Baguette Classic satin

バゲット クラシック サテン

サテン仕上げでマットな風合いのバゲットクラシックシリーズ。柄部にセンターのラインがアクセントとなっており、カジュアルからフォーマルまで幅広いシーンにあわせやすいシンプルなステンレス製カトラリーです。

01

Baguette Classic satin

バゲット クラシック サテン

材質：18-8ステンレス(ナイフ刃部：ハイカーボンステンレス)
サテン仕上げ(ツヤなし)
※食洗器可

- | | | | | | | |
|--|--|--|--|--|--|---|
| <p>557354 : ティナーナイフ(H・H)
JAN : 4942334557354 サイズ : L235(mm) ¥1,900(税込¥2,090)</p> | <p>557361 : ティナーフォーク
JAN : 4942334557361 サイズ : L195(mm) ¥1,000(税込¥1,100)</p> | <p>557378 : ティナースプーン
JAN : 4942334557378 サイズ : L195(mm) ¥1,000(税込¥1,100)</p> | <p>557385 : スタンダードナイフ(S・H)
JAN : 4942334557385 サイズ : L225(mm) ¥1,000(税込¥1,100)</p> | <p>557392 : スタンダードフォーク
JAN : 4942334557392 サイズ : L185(mm) ¥1,000(税込¥1,100)</p> | <p>557408 : スタンダードスプーン
JAN : 4942334557408 サイズ : L185(mm) ¥1,000(税込¥1,100)</p> | <p>557415 : ティョンスプーン
JAN : 4942334557415 サイズ : L147(mm) ¥700(税込¥770)</p> |
| <p>557422 : ティナーナイフ(H・H)
JAN : 4942334557422 サイズ : L180(mm) ¥1,800(税込¥1,980)</p> | <p>557439 : ティナーフォーク
JAN : 4942334557439 サイズ : L150(mm) ¥670(税込¥737)</p> | <p>557446 : ティナースプーン
JAN : 4942334557446 サイズ : L150(mm) ¥670(税込¥737)</p> | <p>557453 : ティナースプーン
JAN : 4942334557453 サイズ : L135(mm) ¥620(税込¥682)</p> | <p>557460 : コーヒースプーン
JAN : 4942334557460 サイズ : L120(mm) ¥550(税込¥605)</p> | <p>557477 : ヴァーストレッター
JAN : 4942334557477 サイズ : L154(mm) ¥800(税込¥880)</p> | <p>557484 : ヴァースプーン
JAN : 4942334557484 サイズ : L225(mm) ¥1,000(税込¥1,100)</p> |

Lutece Classic satin

リュテス クラシック サテン

繊細なディティールで、持ち手部の先端にかぎ爪のアクセントが特徴のリュテスクラシックシリーズ。テーブルトップをクラシカルでエレガントな雰囲気演出し、いつまでも使える美しいカトラリーシリーズです。



01

Lutece Classic satin

リュテス クラシック サテン

材質：18-8ステンレス(ナイフ刃部：ハイカーボンステンレス)
サテン仕上げ(ツヤなし)
※食洗器可



557750：ブレイクナイフ(S+H)
JAN：4942334557750 サイズ：L225(mm) ¥1,000(税込¥1,100)



557804：ラージブレイクナイフ
JAN：4942334557804 サイズ：L151(mm) ¥650(税込¥715)



557767：ブレイクナイフ
JAN：4942334557767 サイズ：L185(mm) ¥1,000(税込¥1,100)



557811：ブレイクナイフ
JAN：4942334557811 サイズ：L131(mm) ¥500(税込¥550)



557774：ブレイクナイフ
JAN：4942334557774 サイズ：L186(mm) ¥1,000(税込¥1,100)



557828：ブレイクナイフ
JAN：4942334557828 サイズ：L116(mm) ¥550(税込¥605)



557781：ブレイクナイフ
JAN：4942334557781 サイズ：L150(mm) ¥650(税込¥715)



557835：ブレイクナイフ
JAN：4942334557835 サイズ：L155(mm) ¥650(税込¥715)



557798：ブレイクナイフ
JAN：4942334557798 サイズ：L152(mm) ¥650(税込¥715)



557842：ブレイクナイフ
JAN：4942334557842 サイズ：L225(mm) ¥1,100(税込¥1,210)



Old English

オールドイングリッシュ

シンプルで滑らかなカーブが特徴のオールドイングリッシュシリーズ。普段使いだけでなく、おもてなしにも十分対応できる高品質なカトラリーシリーズです。

01 **Old English**

オールドイングリッシュ

材質：18-8ステンレス (ナイフ刃部：ハイカーボンステンレス)
ミラー仕上げ (ツヤあり)
※食洗器可



050015：ブイナイフ
JAN：4942334050015 サイズ：L222(mm) ¥900(税込¥990)



050022：ブイナイフ
JAN：4942334050022 サイズ：L187(mm) ¥850(税込¥935)



050039：ブイナイフ
JAN：4942334050039 サイズ：L185(mm) ¥850(税込¥935)



050046：ブイナイフ
JAN：4942334050046 サイズ：L152(mm) ¥750(税込¥825)



050053：ブイナイフ
JAN：4942334050053 サイズ：L133(mm) ¥600(税込¥660)



050060：ブイナイフ
JAN：4942334050060 サイズ：L138(mm) ¥600(税込¥660)



050084：ブイナイフ
JAN：4942334050084 サイズ：L118(mm) ¥500(税込¥550)



050077：ブイナイフ
JAN：4942334050077 サイズ：L130(mm) ¥550(税込¥605)



554360：ブイナイフ
JAN：4942334554360 サイズ：L155(mm) ¥550(税込¥605)



554377：ブイナイフ
JAN：4942334554377 サイズ：L226(mm) ¥750(税込¥825)

01
SUNAO
スナオ

材質：18-8 ステンレス (ナイフ刃部：ハイカーボステンレス)
サテン仕上げ (ツヤなし)
※食洗器可



550638：デザートナイフ (H)
JAN：4942334550638 サイズ：L165(mm) ¥1,900(税込¥2,090)

059551：ケーキナイフ
JAN：4942334059551 サイズ：L145(mm) ¥750(税込¥825)

550621：デザートナイフ (H)
JAN：4942334550621 サイズ：L140(mm) ¥750(税込¥825)

059568：デザートナイフ
JAN：4942334059568 サイズ：L138(mm) ¥750(税込¥825)

550614：デザートナイフ (H)
JAN：4942334550614 サイズ：L170(mm) ¥1,000(税込¥1,100)

059544：デザートナイフ
JAN：4942334059544 サイズ：L185(mm) ¥1,000(税込¥1,100)

059537：デザートナイフ
JAN：4942334059537 サイズ：L195(mm) ¥1,000(税込¥1,100)

059520：デザートナイフ (H)
JAN：4942334059520 サイズ：L210(mm) ¥2,000(税込¥2,200)



02
cornelia
コーネリア

材質：18-8 ステンレス (ナイフ刃部：ハイカーボステンレス)
サテン仕上げ (ツヤなし)
※食洗器可



056390：デザートナイフ (H)
JAN：4942334056390 サイズ：L208(mm) ¥850(税込¥935)

056420：デザートナイフ
JAN：4942334056420 サイズ：L145(mm) ¥300(税込¥330)

056451：デザートナイフ
JAN：4942334056451 サイズ：L119(mm) ¥200(税込¥220)

(H・H) はハンドル部がモナカ (空洞) になっています。(S・H) はハンドル部が共柄 (板状) になっています。

01
nocturne
ノクターン

材質：18-8 ステンレス (刃部：ステンレス)
ミラー仕上げ (ツヤあり)
※食洗器可

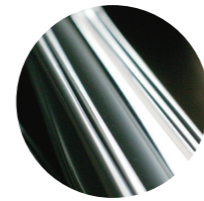

552274：デザートナイフ (HH)
JAN：4942334552274 サイズ：L216(mm) ¥2,900(税込¥3,190)

552281：デザートフォーク
JAN：4942334552281 サイズ：L190(mm) ¥800(税込¥880)

552298：デザートスプーン
JAN：4942334552298 サイズ：L184(mm) ¥800(税込¥880)

552304：ケーキフォーク
JAN：4942334552304 サイズ：L140(mm) ¥500(税込¥550)

552311：ティースプーン
JAN：4942334552311 サイズ：L140(mm) ¥500(税込¥550)

553523：バターナイフ
JAN：4942334553523 サイズ：L145(mm) ¥500(税込¥550)

553547：コーヒースプーン
JAN：4942334553547 サイズ：L120(mm) ¥500(税込¥550)

553554：ヒメフォーク
JAN：4942334553554 サイズ：L126(mm) ¥500(税込¥550)

553561：ソーダスプーン
JAN：4942334553561 サイズ：L200(mm) ¥650(税込¥715)

553578：ピヨンスプーン
JAN：4942334553578 サイズ：L155(mm) ¥650(税込¥715)

02
rivage
リヴァージュ

材質：18-8 ステンレス (刃部：ステンレス)
ミラー仕上げ (ツヤあり)
※食洗器可

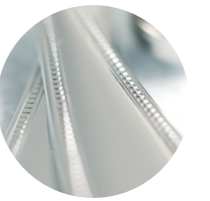

BG-001231：デザートナイフ (HH)
JAN：4948730001231 サイズ：L216(mm) ¥2,750(税込¥3,025)

BG-001255：デザートフォーク
JAN：4948730001255 サイズ：L190(mm) ¥700(税込¥770)

BG-001248：デザートスプーン
JAN：4948730001248 サイズ：L184(mm) ¥700(税込¥770)

BG-001293：ケーキフォーク
JAN：4948730001293 サイズ：L140(mm) ¥480(税込¥528)

BG-001262：ティースプーン
JAN：4948730001262 サイズ：L135(mm) ¥450(税込¥495)

BG-001316：バターナイフ
JAN：4948730001316 サイズ：L145(mm) ¥450(税込¥495)

BG-001279：コーヒースプーン
JAN：4948730001279 サイズ：L120(mm) ¥400(税込¥440)

BG-001286：ヒメフォーク
JAN：4948730001286 サイズ：L122(mm) ¥400(税込¥440)

BG-001347：ソーダスプーン
JAN：4948730001347 サイズ：L200(mm) ¥550(税込¥605)

BG-001415：ピヨンスプーン
JAN：4948730001415 サイズ：L155(mm) ¥550(税込¥605)

lilac

材質：18-8ステンレス
 (ナイフ類・フルーツF・フィッシュF
 刃部：ステンレス)
 持ち手部：サテン仕上げ(ツヤなし)
 皿部：ミラー仕上げ(ツヤあり)
 ※食洗器可



BH-604：バターナイフ(HH)
 JAN：4942334050121 サイズ：L216(mm) ¥1,800(税込¥1,980)



BH-602：デザートフォーク
 JAN：4942334050107 サイズ：L183(mm) ¥420(税込¥462)



BH-601：デザートスプーン
 JAN：4942334050091 サイズ：L176(mm) ¥420(税込¥462)



BH-603：デザートスプーン
 JAN：4942334050114 サイズ：L173(mm) ¥480(税込¥528)



BH-625：デザートスプーン
 JAN：4942334050213 サイズ：L131(mm) ¥250(税込¥275)



BH-634：コーヒースプーン
 JAN：4942334050275 サイズ：L118(mm) ¥250(税込¥275)



BH-632：デザートフォーク
 JAN：4942334050268 サイズ：L148(mm) ¥300(税込¥330)



BH-635：デザートスプーン
 JAN：4942334050282 サイズ：L106(mm) ¥280(税込¥308)



BH-631：バターナイフ
 JAN：4942334050251 サイズ：L144(mm) ¥300(税込¥330)



BH-638：バタースプレッダー
 JAN：4942334050305 サイズ：L138(mm) ¥300(税込¥330)



BH-627：デザートスプーン
 JAN：4942334050220 サイズ：L130(mm) ¥250(税込¥275)



BH-618：フルーツフルーツスプーン
 JAN：4942334050183 サイズ：L148(mm) ¥400(税込¥440)



BH-621：ケーキスプーン
 JAN：4942334050206 サイズ：L149(mm) ¥520(税込¥572)



BH-613：メロンズスプーン
 JAN：4942334050169 サイズ：L199(mm) ¥420(税込¥462)



BH-612：ヨーグルツスプーン
 JAN：4942334050152 サイズ：L191(mm) ¥420(税込¥462)



BH-656：ロンゾンダーズスプーン
 JAN：4942334050404 サイズ：L259(mm) ¥1,350(税込¥1,485)



BH-642：バターナイフ(HH)
 JAN：4942334050336 サイズ：L248(mm) ¥2,050(税込¥2,255)



BH-640：デザートフォーク
 JAN：4942334050329 サイズ：L204(mm) ¥650(税込¥715)



BH-639：デザートスプーン
 JAN：4942334050312 サイズ：L197(mm) ¥650(税込¥715)



BH-644：デザートナイフ(HH)
 JAN：4942334050350 サイズ：L224(mm) ¥2,050(税込¥2,255)



BH-643：デザートフォーク(HH)
 JAN：4942334050343 サイズ：L211(mm) ¥2,050(税込¥2,255)



BH-611：デザートスプーン
 JAN：4942334050145 サイズ：L183(mm) ¥630(税込¥693)



BH-646：デザートナイフ(HH)
 JAN：4942334050374 サイズ：L185(mm) ¥1,700(税込¥1,870)



BH-645：デザートフォーク(HH)
 JAN：4942334050367 サイズ：L173(mm) ¥1,700(税込¥1,870)



BH-649：デザートスプーン
 JAN：4942334050381 サイズ：L207(mm) ¥820(税込¥902)



BH-651：デザートフォーク
 JAN：4942334050398 サイズ：L221(mm) ¥820(税込¥902)



BH-629：デザートスプーン
 JAN：4942334050237 サイズ：L113(mm) ¥350(税込¥385)



BH-606：デザートスプーン
 JAN：4942334050138 サイズ：L161(mm) ¥900(税込¥990)



BH-630：デザートスプーン
 JAN：4942334050244 サイズ：L141(mm) ¥600(税込¥660)

BH-636：デザートフォーク
 JAN：4942334050299 サイズ：L128(mm) ¥250(税込¥275)



BH-617：デザートフォーク
 JAN：4942334050176 サイズ：L158(mm) ¥380(税込¥418)



BH-620：デザートスプーン
 JAN：4942334050190 サイズ：L146(mm) ¥460(税込¥506)



BH-612：デザートフォーク
 JAN：4942334050152 サイズ：L146(mm) ¥460(税込¥506)



BH-606：デザートスプーン
 JAN：4942334050138 サイズ：L161(mm) ¥900(税込¥990)

01

nagomi

和味(なごみ)

材質: 18-8 ステンレス (刃部: ステンレス)
サテン仕上げ (ツヤなし)
※食洗器可



BG-SY-1: デザートナイフ
JAN: 4948730004614 サイズ: L213(mm) ¥1,200(税込¥1,320)



BG-SY-2: デザートスプーン
JAN: 4948730004621 サイズ: L183(mm) ¥850(税込¥935)



BG-SY-3: デザートフォーク
JAN: 4948730004638 サイズ: L191(mm) ¥850(税込¥935)



BG-SY-4: ティースプーン
JAN: 4948730004645 サイズ: L133(mm) ¥550(税込¥605)



BG-SY-5: コーヒースプーン
JAN: 4948730004652 サイズ: L120(mm) ¥450(税込¥495)



BG-SY-6: ヒメフォーク
JAN: 4948730004669 サイズ: L127(mm) ¥450(税込¥495)



BG-SY-7: ヴィーナスブレード
JAN: 4948730004676 サイズ: L143(mm) ¥550(税込¥605)



BG-SY-8: シュガー Spoon
JAN: 4948730004683 サイズ: L123(mm) ¥550(税込¥605)



BG-SY-9: ティースプーン
JAN: 4948730004690 サイズ: L131(mm) ¥550(税込¥605)



BG-SY-10: ケーキフォーク
JAN: 4948730004706 サイズ: L137(mm) ¥550(税込¥605)



BG-SY-11: ソーダースプーン
JAN: 4948730004713 サイズ: L197(mm) ¥700(税込¥770)



BG-SY-12: ティースプーン
JAN: 4948730004720 サイズ: L152(mm) ¥700(税込¥770)



BG-SY-13: グレープフルーツスプーン
JAN: 4948730004737 サイズ: L134(mm) ¥550(税込¥605)



BG-SY-14: 和菓子
JAN: 4948730004744 サイズ: L127(mm) ¥450(税込¥495)



BG-S-43: 丸皿スプーン大
JAN: 4948730004430 サイズ: L220(mm) ¥850(税込¥935)

NEW



BG-NY-1: デザートナイフ
JAN: 4948730005413 サイズ: L199(mm) ¥700(税込¥770)



BG-NY-3: デザートフォーク
JAN: 4948730005437 サイズ: L172(mm) ¥500(税込¥550)



BG-NY-2: デザートスプーン
JAN: 4948730005420 サイズ: L174(mm) ¥500(税込¥550)



BG-NY-9: ティースプーン
JAN: 4948730005499 サイズ: L162(mm) ¥500(税込¥550)



BG-NY-4: ティースプーン
JAN: 4948730005444 サイズ: L137(mm) ¥350(税込¥385)



BG-NY-5: コーヒースプーン
JAN: 4948730005451 サイズ: L125(mm) ¥300(税込¥330)



BG-NY-10: ケーキフォーク
JAN: 4948730005505 サイズ: L141(mm) ¥350(税込¥385)



BG-NY-6: ヒメフォーク
JAN: 4948730005468 サイズ: L131(mm) ¥300(税込¥330)



BG-NY-7: ヴィーナスナイフ
JAN: 4948730005475 サイズ: L145(mm) ¥350(税込¥385)



BG-NP-3: フチ/ヴィーナスナイフ
JAN: 4948730005635 サイズ: L114(mm) ¥350(税込¥385)



BG-NY-8: グレープフルーツスプーン
JAN: 4948730005482 サイズ: L137(mm) ¥350(税込¥385)



BG-NP-4: フチ/グレイプフルーツスプーン
JAN: 4948730005642 サイズ: L100(mm) ¥350(税込¥385)



BG-NP-1: フチスプーン
JAN: 4948730005611 サイズ: L98(mm) ¥350(税込¥385)



BG-NP-2: フチフォーク
JAN: 4948730005628 サイズ: L99(mm) ¥350(税込¥385)



BG-NY-11: 和菓子
JAN: 4948730005512 サイズ: L124(mm) ¥350(税込¥385)



BG-NP-5: キャチーナススプーン丸皿
JAN: 4948730005659 サイズ: L97(mm) ¥350(税込¥385)



BG-NY-13: サーベスフォーク
JAN: 4948730005536 サイズ: L216(mm) ¥800(税込¥880)



BG-NY-12: サーベススプーン
JAN: 4948730005529 サイズ: L203(mm) ¥800(税込¥880)



BG-N-19: スコップミニ
JAN: 4948730005192 サイズ: L95(mm) ¥650(税込¥715)



BG-N-18: スコップ小
JAN: 4948730005185 サイズ: L115(mm) ¥800(税込¥880)



BG-N-17: スコップ中
JAN: 4948730005178 サイズ: L146(mm) ¥900(税込¥990)



BG-N-16: スコップ大
JAN: 4948730005161 サイズ: L168(mm) ¥1,150(税込¥1,265)

01

nico

和味

材質: 18-8 ステンレス (刃部: ステンレス)
サテン仕上げ (ツヤなし)
※食洗器可



01 **maple**

メープル

材質：刀身：ステンレス
柄：天然木



650321：メープルブレッドナイフ
JAN：4942334650321 サイズ：L324(mm) 刃渡り：180(mm) ￥2,200(税込¥2,420)

02 **new lyon**

ニューリヨン

材質：ステンレス,強化木
ブレッドナイフ刀身：ステンレス
皿部：ミラー仕上げ(ツヤあり)



056277：ブレッドナイフ グリーン
JAN：4942334056277 サイズ：L325(mm) ￥1,500(税込¥1,650)



054921：ティースプーン ブラウン
JAN：4942334054921 サイズ：L160(mm) ￥550(税込¥605)



054655：ティースプーン グリーン
JAN：4942334054655 サイズ：L160(mm) ￥550(税込¥605)



054938：ケーキフォーク ブラウン
JAN：4942334054938 サイズ：L160(mm) ￥550(税込¥605)



054662：ケーキフォーク グリーン
JAN：4942334054662 サイズ：L160(mm) ￥550(税込¥605)



054945：バターナイフ ブラウン
JAN：4942334054945 サイズ：L162(mm) ￥550(税込¥605)



054679：バターナイフ グリーン
JAN：4942334054679 サイズ：L162(mm) ￥550(税込¥605)



054686：サービsspーン グリーン
JAN：4942334054686 サイズ：L217(mm) ￥750(税込¥825)



054969：サービspフォーク ブラウン
JAN：4942334054969 サイズ：L226(mm) ￥750(税込¥825)



054693：サービspフォーク グリーン
JAN：4942334054693 サイズ：L225(mm) ￥750(税込¥825)

01 **scandinavia**

スカンジナビア

材質：ステンレス,天然木
皿部：ミラー仕上げ(ツヤあり)



055836：ディナーフォーク
JAN：4942334055836 サイズ：L202(mm) ￥430(税込¥473)



055843：ディナー Spoon
JAN：4942334055843 サイズ：L200(mm) ￥430(税込¥473)



055867：ケーキフォーク
JAN：4942334055867 サイズ：L162(mm) ￥250(税込¥275)

03 **xiro**

ザイロ

材質：ステンレス,天然木
皿部：ミラー仕上げ(ツヤあり)



054075：サービspフォーク
JAN：4942334054075 サイズ：L223(mm) ￥550(税込¥605)

02 **scandinavia mate**

スカンジナビア マット

材質：ステンレス,天然木
皿部：サテン仕上げ(ツヤなし)



554919：ディナーフォーク
JAN：4942334554919 サイズ：L202(mm) ￥460(税込¥506)



554926：ディナー Spoon
JAN：4942334554926 サイズ：L200(mm) ￥460(税込¥506)



554933：ティースプーン
JAN：4942334554933 サイズ：L160(mm) ￥270(税込¥297)

04 **bistro**

ビストロ

材質：ステンレス,アクリル,銅(ニッケルメッキ)
皿部：ミラー仕上げ(ツヤあり)



053368：ディナー Spoon レッド
JAN：4942334053368 サイズ：L195(mm) ￥250(税込¥275)



053382：ティースプーン レッド
JAN：4942334053382 サイズ：L150(mm) ￥200(税込¥220)

01
monaco

モナコ

材 質：ステンレス, アクリル, 亜鉛合金 (Cr メッキ)
皿部：ミラー仕上げ (ツヤあり)



059124 : ディナーナイフ イエロー
JAN : 4942334059124 サイズ : L230(mm) ¥350(税込¥385)



059155 : ティースプーン イエロー
JAN : 4942334059155 サイズ : L140(mm) ¥220(税込¥242)



059223 : ディナー Spoon レッド
JAN : 4942334059223 サイズ : L197(mm) ¥300(税込¥330)



059230 : ティースプーン レッド
JAN : 4942334059230 サイズ : L140(mm) ¥220(税込¥242)



02
CAMP

キャンプ

材 質：ステンレス
ミラー仕上げ (ツヤあり) ※食洗器可



559518 : ナイフ L
JAN : 4942334559518 サイズ : L192(mm) ¥500(税込¥550)



559525 : フォーク L
JAN : 4942334559525 サイズ : L186(mm) ¥500(税込¥550)



559532 : スプーン L
JAN : 4942334559532 サイズ : L186(mm) ¥500(税込¥550)



559549 : フォーク S
JAN : 4942334559549 サイズ : L135(mm) ¥400(税込¥440)



559556 : スプーン S
JAN : 4942334559556 サイズ : L135(mm) ¥400(税込¥440)

01
spanner

スパナ

材 質：ステンレス
ミラー仕上げ (ツヤあり) ※食洗器可



556210 : ディナーナイフ
JAN : 4942334556210 サイズ : L220(mm) ¥700(税込¥770)



554681 : ディナーフォーク
JAN : 4942334554681 サイズ : L190(mm) ¥750(税込¥825)



554698 : ディナー Spoon
JAN : 4942334554698 サイズ : L185(mm) ¥750(税込¥825)



556432 : サラダフォーク
JAN : 4942334556432 サイズ : L150(mm) ¥650(税込¥715)



556449 : ラージティースプーン
JAN : 4942334556449 サイズ : L150(mm) ¥650(税込¥715)



554704 : ケーキフォーク
JAN : 4942334554704 サイズ : L120(mm) ¥500(税込¥550)



554711 : コーヒースプーン
JAN : 4942334554711 サイズ : L120(mm) ¥500(税込¥550)

03
army

アーミー

材 質：18-8 ステンレス
ミラー仕上げ (ツヤあり) ※食洗器可



556029 : ナイフ L
JAN : 4942334556029 サイズ : L192(mm) ¥200(税込¥220)



556357 : フォーク S
JAN : 4942334556357 サイズ : L135(mm) ¥150(税込¥165)

02
shovel

スコップ

材 質：ステンレス
ミラー仕上げ (ツヤあり) ※食洗器可



556203 : ナイフ
JAN : 4942334556203 サイズ : L210(mm) ¥580(税込¥638)



553264 : フォーク L
JAN : 4942334553264 サイズ : L175(mm) ¥550(税込¥605)



553257 : スプーン L
JAN : 4942334553257 サイズ : L175(mm) ¥550(税込¥605)



554131 : フォーク M
JAN : 4942334554131 サイズ : L143(mm) ¥450(税込¥495)



554148 : スプーン M
JAN : 4942334554148 サイズ : L143(mm) ¥450(税込¥495)



553240 : フォーク S
JAN : 4942334553240 サイズ : L115(mm) ¥350(税込¥385)



553233 : スプーン S
JAN : 4942334553233 サイズ : L112(mm) ¥350(税込¥385)

01 princess dia
プリンセスダイヤ

材質：ステンレス(ピューターメッキ),アクリル



552540：チーフスプーンレット
JAN：4942334552540 サイズ：L116(mm) ¥250(税込¥275)

552595：チーフフォーク
JAN：4942334552595 サイズ：L118(mm) ¥250(税込¥275)

552625：チーフフォーク
JAN：4942334552625 サイズ：L118(mm) ¥250(税込¥275)



01 fantasia heart
ファンタジアハート

材質：ステンレス(ピューターメッキ),アクリル



551451：チーフフォーク
JAN：4942334551451 サイズ：L120(mm) ¥250(税込¥275)



551444：チーフフォーク
JAN：4942334551444 サイズ：L120(mm) ¥250(税込¥275)



551420：チーフスプーンペンク
JAN：4942334551420 サイズ：L117(mm) ¥250(税込¥275)



551406：チーフスプーンブルー
JAN：4942334551406 サイズ：L117(mm) ¥250(税込¥275)



551390：チーフスプーンホワイト
JAN：4942334551390 サイズ：L117(mm) ¥250(税込¥275)

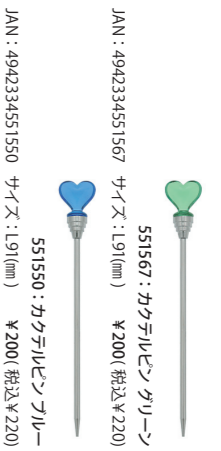

551567：チーフスプーングリーン
JAN：4942334551567 サイズ：L91(mm) ¥200(税込¥220)



551550：チーフスプーンブルー
JAN：4942334551550 サイズ：L91(mm) ¥200(税込¥220)

02 fantasia luna
ファンタジアルナ

材質：ステンレス(ピューターメッキ),アクリル



551772：チーフスプーンピンク
JAN：4942334551772 サイズ：L91(mm) ¥200(税込¥220)



551765：チーフスプーングリーン
JAN：4942334551765 サイズ：L91(mm) ¥200(税込¥220)



551758：チーフスプーンブルー
JAN：4942334551758 サイズ：L91(mm) ¥200(税込¥220)



551741：チーフスプーンホワイト
JAN：4942334551741 サイズ：L91(mm) ¥200(税込¥220)

02 fantasia star
ファンタジースター

材質：ステンレス(ピューターメッキ),アクリル



551673：チーフスプーンピンク
JAN：4942334551673 サイズ：L120(mm) ¥250(税込¥275)



551666：チーフスプーングリーン
JAN：4942334551666 サイズ：L120(mm) ¥250(税込¥275)



551659：チーフスプーンブルー
JAN：4942334551659 サイズ：L120(mm) ¥250(税込¥275)



551635：チーフスプーンレッド
JAN：4942334551635 サイズ：L120(mm) ¥250(税込¥275)



551628：チーフスプーンピンク
JAN：4942334551628 サイズ：L117(mm) ¥250(税込¥275)



551611：チーフスプーングリーン
JAN：4942334551611 サイズ：L117(mm) ¥250(税込¥275)



551604：チーフスプーンブルー
JAN：4942334551604 サイズ：L117(mm) ¥250(税込¥275)



551581：チーフスプーンレッド
JAN：4942334551581 サイズ：L117(mm) ¥250(税込¥275)



551376：チーフスプーンピンク
JAN：4942334551376 サイズ：L87(mm) ¥200(税込¥220)



551369：チーフスプーングリーン
JAN：4942334551369 サイズ：L87(mm) ¥200(税込¥220)



551277：チーフスプーンピンク
JAN：4942334551277 サイズ：L116(mm) ¥250(税込¥275)



551260：チーフスプーングリーン
JAN：4942334551260 サイズ：L116(mm) ¥250(税込¥275)



551253：チーフスプーンブルー
JAN：4942334551253 サイズ：L116(mm) ¥250(税込¥275)



551246：チーフスプーンホワイト
JAN：4942334551246 サイズ：L116(mm) ¥250(税込¥275)



551239：チーフスプーンレッド
JAN：4942334551239 サイズ：L116(mm) ¥250(税込¥275)



551222：チーフスプーンピンク
JAN：4942334551222 サイズ：L113(mm) ¥250(税込¥275)



551215：チーフスプーングリーン
JAN：4942334551215 サイズ：L113(mm) ¥250(税込¥275)



551208：チーフスプーンブルー
JAN：4942334551208 サイズ：L113(mm) ¥250(税込¥275)



551192：チーフスプーンホワイト
JAN：4942334551192 サイズ：L113(mm) ¥250(税込¥275)



551185：チーフスプーンレッド
JAN：4942334551185 サイズ：L113(mm) ¥250(税込¥275)



01
pearl
パール

材 質：ステンレス(ピューターメッキ), アクリル

- 553998: ティースプーン ブルー
JAN: 4942334553998 サイズ: L113(mm) ¥250(税込¥275)
- 553981: ティースプーン ブラック
JAN: 4942334553981 サイズ: L113(mm) ¥250(税込¥275)
- 553974: ティースプーン グリーン
JAN: 4942334553974 サイズ: L113(mm) ¥250(税込¥275)
- 553967: ティースプーン ピンク
JAN: 4942334553967 サイズ: L113(mm) ¥250(税込¥275)
- 554056: ティースプーン グリーン
JAN: 4942334554056 サイズ: L115(mm) ¥250(税込¥275)
- 554049: ティースプーン ブラック
JAN: 4942334554049 サイズ: L115(mm) ¥250(税込¥275)
- 554032: ティースプーン グリーン
JAN: 4942334554032 サイズ: L115(mm) ¥250(税込¥275)
- 554025: ティースプーン ピンク
JAN: 4942334554025 サイズ: L115(mm) ¥250(税込¥275)



02
brilliant rose
ブリリアント ローズ

材 質：ステンレス(ピューターメッキ), アクリル

- 552922: ティースプーン ピンク
JAN: 4942334552922 サイズ: L117(mm) ¥250(税込¥275)
- 552939: ティースプーン グリーン
JAN: 4942334552939 サイズ: L117(mm) ¥250(税込¥275)
- 552946: ティースプーン パープル
JAN: 4942334552946 サイズ: L117(mm) ¥250(税込¥275)
- 552953: ティースプーン ホワイト
JAN: 4942334552953 サイズ: L117(mm) ¥250(税込¥275)
- 552960: ティースプーン ブラック
JAN: 4942334552960 サイズ: L117(mm) ¥250(税込¥275)
- 552885: ティースプーン グリーン
JAN: 4942334552885 サイズ: L115(mm) ¥250(税込¥275)
- 552915: ティースプーン ブラック
JAN: 4942334552915 サイズ: L115(mm) ¥250(税込¥275)
- 553035: カナルピン グリーン
JAN: 4942334553035 サイズ: L88(mm) ¥200(税込¥220)

01
tt-no.3

ティースプーン ナンバー スプーン

材 質：ステンレス(銀メッキ), ポリエステル

- 579608: ティースプーン イエロー
JAN: 4942334579608 サイズ: L121(mm) ¥200(税込¥220)
- 032486: ティースプーン ネイビー
JAN: 4942334032486 サイズ: L121(mm) ¥200(税込¥220)
- 032448: ティースプーン ホワイト
JAN: 4942334032448 サイズ: L121(mm) ¥200(税込¥220)
- 032509: ケーキフォーク ネイビー
JAN: 4942334032509 サイズ: L124(mm) ¥200(税込¥220)

02
heartone

ハートーン

材 質：ステンレス(ピューターメッキ), アクリル

- 553738: ティースプーン ブルー
JAN: 4942334553738 サイズ: L117(mm) ¥150(税込¥165)
- 553721: ティースプーン ホワイト
JAN: 4942334553721 サイズ: L117(mm) ¥150(税込¥165)
- 553714: ティースプーン ライトグリーン
JAN: 4942334553714 サイズ: L117(mm) ¥150(税込¥165)
- 553707: ティースプーン オレンジ
JAN: 4942334553707 サイズ: L117(mm) ¥150(税込¥165)
- 553684: ティースプーン ブラック
JAN: 4942334553684 サイズ: L117(mm) ¥150(税込¥165)
- 553677: ティースプーン イエロー
JAN: 4942334553677 サイズ: L117(mm) ¥150(税込¥165)
- 553660: ティースプーン マゼンタ
JAN: 4942334553660 サイズ: L117(mm) ¥150(税込¥165)



- 03
アウトドアサービスカトラリー 2P 130564
材 質：ステンレス
(カラビナ:アルミニウム)
サイズ: 各 L211×W45mm
J A N : 4942334130564
¥600(税込¥660)
※食洗器可(カラビナ不可)



- 04
Camper's カトラリー 3PCS セット 130885
材 質：18-8ステンレス
(カラビナ:アルミニウム)
サイズ: ナイフ/L153mm, フォーク/L155mm, スプーン/L155mm
J A N : 4942334130885
¥1,200(税込¥1,320)
※食洗器可(カラビナ不可)



- 05
Camper's カトラリー 2PCS セット 130892
材 質：18-8ステンレス
(カラビナ:アルミニウム)
サイズ: スプーン/L155mm
J A N : 4942334130892
¥900(税込¥990)
※食洗器可(カラビナ不可)



※ハンドル部が中空(モナカ)になっています。

スプーン フォーク スプーン ミニ

06
ライトチャイルド

材 質：18-8ステンレス(皿部:ミラー, 持ち手サテン) ※食洗器可

No.	Item	Price	Size(mm)	EAN(JAN)
2240209	スプーン	¥1,300 (税込¥1,430)	L140×W29	4942334902093
2240210	フォーク		L140×W22	4942334902109
2240225	スプーン ミニ		L138×W20	4942334902253

02
urban

アーバン

材 質：18-8 ステンレス
サテン仕上げ (ツヤなし)

- 553271：デザートフォーク
JAN：494234553271 サイズ：L130(mm) ¥700(税込¥770)
- 553288：ビュッケーフォーク
JAN：494234553288 サイズ：L130(mm) ¥700(税込¥770)
- 553295：デザートナイフ
JAN：494234553295 サイズ：L142(mm) ¥700(税込¥770)
- 553301：ジュガーレードフォーク
JAN：494234553301 サイズ：L125(mm) ¥700(税込¥770)

04
lasserre

ラセール

材 質：ステンレス
シルバー：銀メッキ仕上げ / ゴールド：金メッキ仕上げ

- 031090：デザートフォーク
JAN：494234031090 サイズ：L128(mm) ¥650(税込¥715)
- 031106：デザートフォーク
JAN：494234031106 サイズ：L130(mm) ¥650(税込¥715)
- 059803：ミニデザートフォーク
JAN：494234059803 サイズ：L158(mm) ¥900(税込¥990)
- 031137：デザートフォーク
JAN：494234031137 サイズ：L128(mm) ¥800(税込¥880)
- 031144：デザートフォーク
JAN：494234031144 サイズ：L130(mm) ¥800(税込¥880)

06
tokeru ice cream spoon

溶けるアイススプーン

材 質：アルミ (カラーアルマイト加工)
※食洗器可

- CG-661008：いちご
JAN：4560338661008 サイズ：W28 × L98(mm) ¥800(税込¥880)
- CG-661015：マスカット
JAN：4560338661015 サイズ：W28 × L100(mm) ¥800(税込¥880)
- CG-661022：チョコ
JAN：4560338661022 サイズ：W28 × L99(mm) ¥800(税込¥880)

hannover

材 質：18-10 ステンレス
サテン仕上げ (ツヤなし) ※食洗器可

- 059582：デザートフォーク
JAN：494234059582 サイズ：L189(mm) ¥200(税込¥220)

03
bear

ベア

材 質：18-8 ステンレス
ミラー仕上げ (ツヤあり) ※食洗器可

- 055782：デザートフォーク
JAN：494234055782 サイズ：L162(mm) ¥220(税込¥242)

05
stencil

ステンシル

材 質：18-8 ステンレス
ミラー仕上げ (ツヤあり) ※食洗器可

- 055973：デザートフォーク
JAN：494234055973 サイズ：L160(mm) ¥220(税込¥242)
- 055997：デザートフォーク
JAN：494234055997 サイズ：L122(mm) ¥180(税込¥198)

01
flower

フラワー

材 質：18-8 ステンレス
ミラー仕上げ (ツヤあり) ※食洗器可

- BG-007646：デザートフォーク
JAN：4948730007646 サイズ：L125(mm) ¥450(税込¥495)
- BG-007653：デザートフォーク
JAN：4948730007653 サイズ：L130(mm) ¥400(税込¥440)
- BG-007691：デザートフォーク
JAN：4948730007691 サイズ：L105(mm) ¥350(税込¥385)



- BG-007745：デザートフォーク
JAN：4948730007745 サイズ：L125(mm) ¥450(税込¥495)
- BG-007752：デザートフォーク
JAN：4948730007752 サイズ：L130(mm) ¥400(税込¥440)
- BG-007790：デザートフォーク
JAN：4948730007790 サイズ：L105(mm) ¥350(税込¥385)
- BG-007844：デザートフォーク
JAN：4948730007844 サイズ：L125(mm) ¥450(税込¥495)
- BG-007851：デザートフォーク
JAN：4948730007851 サイズ：L130(mm) ¥400(税込¥440)
- BG-007899：デザートフォーク
JAN：4948730007899 サイズ：L105(mm) ¥350(税込¥385)
- BG-007943：デザートフォーク
JAN：4948730007943 サイズ：L125(mm) ¥450(税込¥495)
- BG-007950：デザートフォーク
JAN：4948730007950 サイズ：L130(mm) ¥400(税込¥440)
- BG-007998：デザートフォーク
JAN：4948730007998 サイズ：L105(mm) ¥350(税込¥385)

- BG-008049：デザートフォーク
JAN：4948730008049 サイズ：L125(mm) ¥450(税込¥495)
- BG-008056：デザートフォーク
JAN：4948730008056 サイズ：L130(mm) ¥400(税込¥440)
- BG-008094：デザートフォーク
JAN：4948730008094 サイズ：L105(mm) ¥350(税込¥385)
- BG-008148：デザートフォーク
JAN：4948730008148 サイズ：L125(mm) ¥450(税込¥495)
- BG-008155：デザートフォーク
JAN：4948730008155 サイズ：L130(mm) ¥400(税込¥440)
- BG-008193：デザートフォーク
JAN：4948730008193 サイズ：L105(mm) ¥350(税込¥385)
- BG-008247：デザートフォーク
JAN：4948730008247 サイズ：L125(mm) ¥450(税込¥495)
- BG-008254：デザートフォーク
JAN：4948730008254 サイズ：L130(mm) ¥400(税込¥440)
- BG-008292：デザートフォーク
JAN：4948730008292 サイズ：L105(mm) ¥350(税込¥385)

World Flag Coaster

ワールドフラッグコースター

世界の国旗をモチーフにした樹脂製コースター。
滑りにくく水にも強いので使い勝手◎。
ギフトやインテリアのアクセントとして、お部屋にちょっとした遊びゴコロを運んでくれます。

【実用新案登録済】

家庭用食器洗浄機使用可。

耐熱温度120℃ 耐冷温度-20℃。

※材料のATBC-PVC (非フタル酸系PVC)は、通常のPVC (塩化ビニル樹脂)よりも環境や安全に配慮した素材として注目されています。

01

ワールドフラッグコースター

材 質：ATBC-PVC (非フタル酸 PVC)
(耐熱温度120℃,耐冷温度-20℃)

サイズ：直径90×H3mm

容 量：720ml

¥500(税込 ¥550)

※食洗器可



(A)

ALGERIA



028571： アルジェリア
JAN：4942334028571

ARGENTINA



028045： アルゼンチン
JAN：4942334028045

COTE D'IVOIRE



028540： コートジボワール
JAN：4942334028540

CROATIA



028489： クロアチア
JAN：4942334028489

CUBA



028052： キューバ
JAN：4942334028052

CZECH REPUBLIC

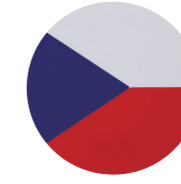

029097： チェコ
JAN：4942334029097

(D)

DENMARK



028007： デンマーク
JAN：4942334028007

AUSTRALIA



028595： オーストラリア
JAN：4942334028595

AUSTRIA



029073： オーストリア
JAN：4942334029073

(E)

ECUADOR



028427： エクアドル
JAN：4942334028427

EGYPT



028656： エジプト
JAN：4942334028656

EL SALVADOR



028830： エルサルバドル
JAN：4942334028830

ENGLAND



028472： イングランド
JAN：4942334028472

ETHIOPIA



028304： エチオピア
JAN：4942334028304

(B)

BAHAMAS



029134： バハマ
JAN：4942334029134

BANGLADESH

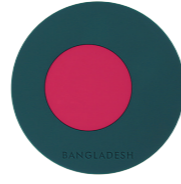

028946： バングラデシュ
JAN：4942334028946

(F)

FINLAND



028021： フィンランド
JAN：4942334028021

FRANCE



027970： フランス
JAN：4942334027970

(G)

GHANA



028564： ガーナ
JAN：4942334028564

GREECE



028502： ギリシャ
JAN：4942334028502

BELGIUM



028441： ベルギー
JAN：4942334028441

BHUTAN



028915： ブータン
JAN：4942334028915

BOLIVIA



029165： ボリビア
JAN：4942334029165

BOSNIA-HERZEGOVINA



028465： ボスニア・ヘルツェゴビナ
JAN：4942334028465

BRAZIL



027956： ブラジル
JAN：4942334027956

GUATEMALA



028359： グアテマラ
JAN：4942334028359

(H)

HAWAII



029264： ハワイ
JAN：4942334029264

HONDURAS



028526： ホンジュラス
JAN：4942334028526

HONG KONG

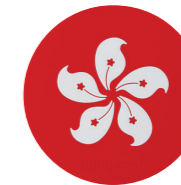

028847： 香港
JAN：4942334028847

HUNGARY



028601： ハンガリー
JAN：4942334028601

BRUNEI DARUSSALAM



028908： ブルネイ
JAN：4942334028908

BULGARIA



029059： ブルガリア
JAN：4942334029059

BURUNDI

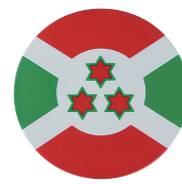

029677： ブルンジ
JAN：4942334029677

(C)

CAMBODIA



028878： カンボジア
JAN：4942334028878

CAMEROON



028557： カメルーン
JAN：4942334028557

(I)

ICELAND



029110： アイスランド
JAN：4942334029110

INDIA



028397： インド
JAN：4942334028397

INDONESIA



028335： インドネシア
JAN：4942334028335

IRAN



028588： イラン
JAN：4942334028588

IRELAND



029028： アイルランド
JAN：4942334029028

CANADA



027963： カナダ
JAN：4942334027963

CHILE



028410： チリ
JAN：4942334028410

CHINA



028076： 中国
JAN：4942334028076

COLOMBIA



028373： コロンビア
JAN：4942334028373

COSTA RICA



028519： コスタリカ
JAN：4942334028519

ISRAEL



028977： イスラエル
JAN：4942334028977

ITALY



027932： イタリア
JAN：4942334027932

(J)

JAMAICA



028069： ジャマイカ
JAN：4942334028069

JAPAN

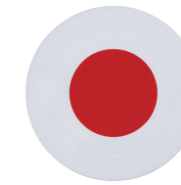

027895： 日本
JAN：4942334027895

(K)

KAZAKHSTAN



028953： カザフスタン
JAN：4942334028953

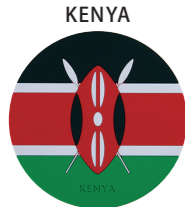

028311: ケニア
JAN : 4942334028311



029004: キリバス
JAN : 4942334029004



028083: 韓国
JAN : 4942334028083

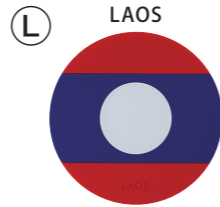

028861: ラオス
JAN : 4942334028861



029035: ルクセンブルク
JAN : 4942334029035



028984: スロバキア
JAN : 4942334028984



028991: スロベニア
JAN : 4942334028991



028632: 南アフリカ
JAN : 4942334028632



027925: スペイン
JAN : 4942334027925



028403: スリランカ
JAN : 4942334028403



028670: マレーシア
JAN : 4942334028670



028342: メキシコ
JAN : 4942334028342



028649: モンゴル
JAN : 4942334028649



028663: モロッコ
JAN : 4942334028663



028885: ミャンマー
JAN : 4942334028885



028014: スウェーデン
JAN : 4942334028014



027994: スイス
JAN : 4942334027994

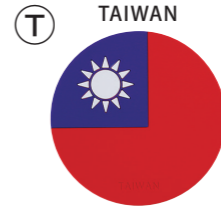

028106: 台湾
JAN : 4942334028106



028328: タンザニア
JAN : 4942334028328



028090: タイ
JAN : 4942334028090



028922: ネパール
JAN : 4942334028922



028458: オランダ
JAN : 4942334028458



028618: ニュージーランド
JAN : 4942334028618



029196: ニカラグア
JAN : 4942334029196



028533: ナイジェリア
JAN : 4942334028533

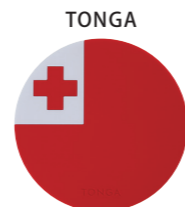

029141: トンガ
JAN : 4942334029141



028625: トルコ
JAN : 4942334028625



027918: イギリス
JAN : 4942334027918



029011: ウクライナ
JAN : 4942334029011



028434: ウルグアイ
JAN : 4942334028434



028038: ノルウェー
JAN : 4942334028038

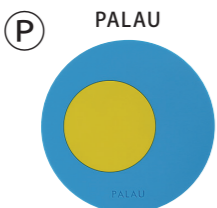

028892: パラオ
JAN : 4942334028892



029127: パナマ
JAN : 4942334029127



028939: パプアニューギニア
JAN : 4942334028939



029158: パラグアイ
JAN : 4942334029158



027901: アメリカ
JAN : 4942334027901



028960: ウズベキスタン
JAN : 4942334028960



029172: ペルー
JAN : 4942334029172



028854: フィリピン
JAN : 4942334028854



029080: ポーランド
JAN : 4942334029080

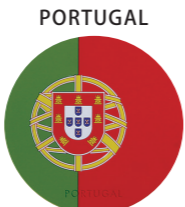

028496: ポルトガル
JAN : 4942334028496



029042: ルーマニア
JAN : 4942334029042



029103: バチカン市国
JAN : 4942334029103



029189: ベネズエラ
JAN : 4942334029189



027949: ロシア
JAN : 4942334027949



029660: ルワンダ
JAN : 4942334029660

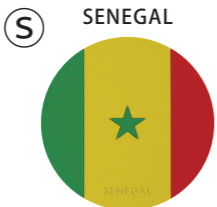

029202: セネガル
JAN : 4942334029202



029066: セルビア
JAN : 4942334029066



028687: シンガポール
JAN : 4942334028687



028380: ベトナム
JAN : 4942334028380



028298: イエメン
JAN : 4942334028298



ディスプレイ 例-1
ワールドフラッグコースター
16種類



ディスプレイ 例-2
ワールドフラッグコースター
24種類

Display Fixtures

ディスプレイ仕器

当社のコースターを見やすくディスプレイできる専用仕器です。
160枚のご注文で、仕器を1台ご提供致します。
(コースターの種類、数の振り分けは、お客様のご指定通りに
セット致します。)

- 100地域の旗シール付きです。
- 最大で、1段に6種類のコースターが入ります。
- コースターの組み合わせは自由に変更できます。



01
ステンレス エッグホルダー マット
068195
 材 質：18-8 ステンレス (サテン)
 サイズ：直径 48×H44mm
 容 量：約 40ml
 J A N：4942334068195
¥680(税込 ¥748)
 ※食洗器可

※小物のディスプレイにお勧め



02
カフェテリア ミニロータリースタンド
579288
 材 質：18-8 ステンレス
 サイズ：W118×D75×H48mm
 J A N：4942334579288
¥900(税込 ¥990)
 ※食洗器可



065637
 W260 × D92 × H46mm
 (底面：W235 × D70mm)



065941
 W258 × D82 × H43mm
 (底面：W235 × D60mm)



067969
 W255 × D80 × H35mm
 (底面：W235 × D60mm)



067976
 W265 × D70 × H35mm
 (底面：W245 × D50mm)



067983
 W255 × D95 × H35mm
 (底面：W235 × D75mm)

01
パールメタルトレイ
 材 質：18-8 ステンレス ※食洗器可

No.	Item	Price	Size(mm)	EAN(JAN)
065637	W260×D92×H46mm	¥3,300 (税込 ¥3,630)	W260×D92 ×H46	4942334065637
065941	W258×D82×H43mm		W258×D82 ×H43	4942334065941
067969	W255×D80×H35mm		W255×D80 ×H35	4942334067969
067976	W265×D70×H35mm		W265×D70 ×H35	4942334067976
067983	W255×D95×H35mm		W255×D95 ×H35	4942334067983



商品番号：067969



03
B型アイスカップ
AV-2802-0002
 材 質：18-8 ステンレス
 サイズ：直径 106×H86mm
 J A N：4580173252926
¥2,300(税込 ¥2,530)
 ※食洗器可



04
MARUTAMA
ステンレスアイスカップ
M-57
 材 質：18-8 ステンレス
 サイズ：直径 98×H73mm
 J A N：4538962322008
¥2,000(税込 ¥2,200)
 ※食洗器可



05
MARUTAMA マルタマライン
ステンレスアイスカップ
M-404
 材 質：18-8 ステンレス
 サイズ：直径 99×H73mm
 容 量：86ml
 J A N：4538962323005
¥2,500(税込 ¥2,750)
 ※食洗器可



06
MARUTAMA マルタマライン
ステンレスバナナサンデー
M-448
 材 質：18-8 ステンレス
 サイズ：W170×D95mm
 J A N：4538962326006
¥3,500(税込 ¥3,850)
 ※食洗器可



※トレー・シートは別売



NEW
 02
サテンフィニッシュ ラウンドサービングトレー
 材 質：ステンレス ※食洗器可
 ※トレー・シートは別売

No.	Item	Price	Size(mm)	EAN(JAN)
068379	26cm	¥1,600(税込 ¥1,760)	直径258	4942334068379
068386	31cm	¥1,900(税込 ¥2,090)	直径306	4942334068386
068393	36cm	¥2,300(税込 ¥2,530)	直径362	4942334068393

03
トレンチシート 白
 材 質：シリコン ※食洗器可 (耐熱温度 140℃)
 ※トレー向けすべり止めシート

No.	Item	Price	Size(mm)	EAN(JAN)
BV-ETL-6302	12インチ用	¥580(税込 ¥638)	直径245	4905001149238
BV-ETL-6301	14インチ用	¥740(税込 ¥814)	直径290	4905001147562
BV-ETL-6303	16インチ用	¥800(税込 ¥880)	直径330	4905001149245



07
ステンレス マルチトレイ
 材 質：18-8 ステンレス ※食洗器可

No.	Item	Price	Size(mm)	EAN(JAN)
064678	S	¥480 (税込 ¥528)	直径97×H14	4942334064678
064685	L	¥550 (税込 ¥605)	直径118×H12	4942334064685



08
キャッシュトレイ小判型
 材 質：18-8 ステンレス ※食洗器可

No.	Item	Price	Size(mm)	EAN(JAN)
100061	S	¥1,250 (税込 ¥1,375)	W180×D87	4942334100062
100078	L	¥1,400 (税込 ¥1,540)	W230×D97	4942334100079



04
ステンレス ラウンドトレー
 材 質：ステンレス ※食洗器可

No.	Item	Price	Size(mm)	EAN(JAN)
G-510100	26cm	¥1,100 (税込 ¥1,210)	直径257	4983661510100
G-510124	31cm	¥1,450 (税込 ¥1,595)	直径307	4983661510124
G-510148	36cm	¥1,750 (税込 ¥1,925)	直径362	4983661510148



05
ステンレス ラウンドコースター
027789
 材 質：ステンレス, ウレタン
 サイズ：直径 86×H 4mm
 J A N：4942334027789
¥430(税込 ¥473)



06
ステンレス スクエアコースター
027796
 材 質：ステンレス, ウレタン
 サイズ：W80×D80×H1mm
 J A N：4942334027796
¥450(税込 ¥495)



01
ミニトレイ 角
100192
材質：18-8 ステンレス
サイズ：W118×D82mm
J A N：4942334100192
¥1,100(税込 ¥1,210)
※食洗器可



02
MSトレイ No.7
AY-MR-146
材質：18-8 ステンレス
サイズ：W195×D85mm
J A N：4942334062315
¥1,000(税込 ¥1,100)
※食洗器可



03
MSトレイ No.3
AY-MR-142
材質：ステンレス
サイズ：W320×D180mm
J A N：4942334062285
¥1,750(税込 ¥1,925)
※食洗器可



04
チャイナフォルムポット オールド
材質：耐熱ガラス ※食洗器可

No.	Item	Price	Size(mm)	Cap(ml)	EAN(JAN)
063169	CL 40ml	¥200 (税込 ¥220)	約W60×D38×H77	約40	4942334063169
063176	BL 40ml				4942334063176
063152	BL 60ml		約W70×D45×H95	約60	4942334063152



05
チャイナフォルムポット トラッド
材質：耐熱ガラス ※食洗器可

No.	Item	Price	Size(mm)	Cap(ml)	EAN(JAN)
063138	60ml	¥300 (税込 ¥330)	約W111×D66×H70	約60	4942334063138
063121	120ml		約W130×D76×H77	約120	4942334063121



06
チャイナフォルムポット DR 80ml
063237
材質：耐熱ガラス
サイズ：約 W100×D60×H142mm
容量：約 80ml
J A N：4942334063237
¥300(税込 ¥330)
※食洗器可



07
チャイナフォルム ジョーゴ
063220
材質：耐熱ガラス
サイズ：約直径 45×L80mm
J A N：4942334063220
¥100(税込 ¥110)
※食洗器可



08
ステンレス ファネル 7.5cm
074592
材質：18-8 ステンレス
サイズ：W85×D75×H75mm
J A N：4942334074592
¥550(税込 ¥605)
※食洗器可



09
ステンレスロート
材質：18-8 ステンレス ※食洗器可

No.	Item	Price	Size(mm)	EAN(JAN)
577215	6.2cm	¥870 (税込 ¥957)	直径63×H50	4942334577215
577222	9cm	¥950 (税込 ¥1,045)	直径95×H68	4942334577222

Giorni Nylon Tongs

ジョルニ ナイロントング

フッ素樹脂加工などの鍋を傷つけにくい耐熱ナイロン製(耐熱温度 200℃)で、フライパンでの調理などにも使えます。閉じたまましまえるロック機能付き。



01
ジョルニ ナイロントング S ブラック
576546
材質：ナイロン, ステンレス
サイズ：W38×L275mm
J A N：4942334576546
¥700(税込 ¥770)



03
シリコンバスタング 23cm BK
578694
材質：ステンレス, シリコンゴム, ゴム
サイズ：W33×D32×L255mm
J A N：4942334578694
¥1,100(税込 ¥1,210)



06
あく取り揚げ物トング
579813
材質：18-8 ステンレス
サイズ：L258mm
J A N：4988257012778
¥1,100(税込 ¥1,210)
※食洗器可



04
スパゲッティトング
材質：耐熱ガラス ※食洗器可

No.	Item	Price	Size(mm)	EAN(JAN)
079108	並	¥720 (税込 ¥792)	L195	4942334079108
078996	大	¥1,050 (税込 ¥1,155)	L246	4942334078996



05
サラダバーセット
材質：AS

No.	Item	Price	Size(mm)	EAN(JAN)
D-698W	ホワイト	¥350 (税込 ¥385)	W70×L264	4942334571015
D-698R	レッド			4942334571008

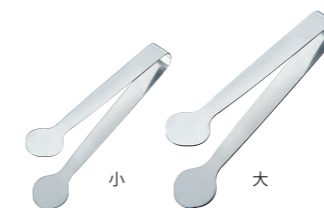

06
T=One フラット葉味トング
材質：ステンレス ※食洗器可

No.	Item	Price	Size(mm)	EAN(JAN)
BU-2297	小	¥750 (税込 ¥825)	L100	4562208692297
BU-2280	大	¥900 (税込 ¥990)	L120	4562208692280

Silicon Tongs

シリコン トング

シリコン製で食材を傷つけることなく優しくつかむことができ、鍋やフッ素樹脂塗装などのフライパンでの調理などにも使えます。閉じたまましまえるロック機能付き。



02
シリコン万能トング
材質：ステンレス, シリコンゴム, ゴム

No.	Item	Price	Size(mm)	EAN(JAN)
578670	18cm BK	¥800 (税込 ¥880)	W31×D31×L205	4942334578670
578687	23cm BK	¥1,200 (税込 ¥1,320)	W35×D35×L275	4942334578687



07
TK サラダトング
071973
材質：ステンレス
サイズ：L205mm
J A N：4942334071973
¥650(税込 ¥715)
※食洗器可



08
サラダトング
AX-011924
材質：ステンレス
サイズ：L192mm
J A N：4988257011924
¥300(税込 ¥330)
※食洗器可





01
万能トンゲ
材質：ステンレス ※食洗器可

No.	Item	Price	Size(mm)	EAN(JAN)
079306	18cm	¥560 (税込 ¥616)	L180	4942334079306
079399	24cm	¥250 (税込 ¥275)	L240	4942334079399
079405	30cm	¥350 (税込 ¥385)	L300	4942334079405



02
フックストッパー付 万能トンゲ
材質：ステンレス ※食洗器可

No.	Item	Price	Size(mm)	EAN(JAN)
577185	小	¥500 (税込 ¥550)	L270	4942334577185
577192	中	¥550 (税込 ¥605)	L330	4942334577192
577208	大	¥650 (税込 ¥715)	L430	4942334577208

※フックストッパー付きで、閉じたまま収納できます。



03
万能トンゲ リング付
材質：ステンレス ※食洗器可

No.	Item	Price	Size(mm)	EAN(JAN)
577239	ミニ	¥250 (税込 ¥275)	L175	4942334577239
577246	小	¥300 (税込 ¥330)	L250	4942334577246
577253	中	¥350 (税込 ¥385)	L290	4942334577253
577260	大	¥500 (税込 ¥550)	L400	4942334577260

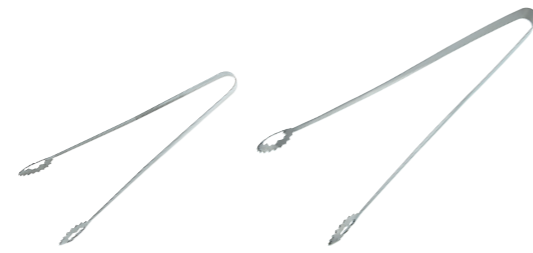

04
天ぷらトンゲ
材質：ステンレス ※食洗器可

No.	Item	Price	Size(mm)	EAN(JAN)
AX-010347	小	¥480 (税込 ¥528)	L232	4988257010347
AX-010972	大	¥660 (税込 ¥726)	L305	4988257010972



05
卓上トンゲ きゃっぢだにゃん
材質：ステンレス、ナイロン+ガラス繊維 (抗菌剤入) ※食洗器可

No.	Item	Price	Size(mm)	EAN(JAN)
BU-1122	白たま	¥1,900 (税込 ¥2,090)	W97×L177	4562208691122
BU-1139	桃たま			4562208691139
BU-1146	黄たま			4562208691146
BU-1221	白とら			4562208691221
BU-1238	桃とら			4562208691238
BU-1245	黄とら			4562208691245

※抗菌耐熱使用



06
薬味スプーン からし
550362
材質：18-8 ステンレス
サイズ：L93mm
J A N : 4942334550362
¥350(税込 ¥385)
※食洗器可

07
薬味スプーン ラー油
550379
材質：18-8 ステンレス
サイズ：L87mm
J A N : 4942334550379
¥380(税込 ¥418)
※食洗器可

08
薬味スプーン 七味
550386
材質：18-8 ステンレス
サイズ：L92mm
J A N : 4942334550386
¥350(税込 ¥385)
※食洗器可

09
からしスプーン
AX-010392
材質：18-8 ステンレス
サイズ：L78mm
J A N : 4988257010392
¥100(税込 ¥110)
※食洗器可



01
竹製 曲げトンゲ
H-23087
材質：竹
サイズ：L185mm
J A N : 4991703083192
¥1,200(税込 ¥1,320)

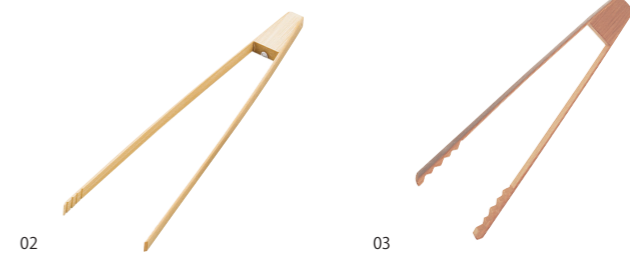

02
竹製 天ぷらトンゲ
H-23088
材質：竹
サイズ：L230mm
J A N : 4991703083161
¥1,450(税込 ¥1,595)

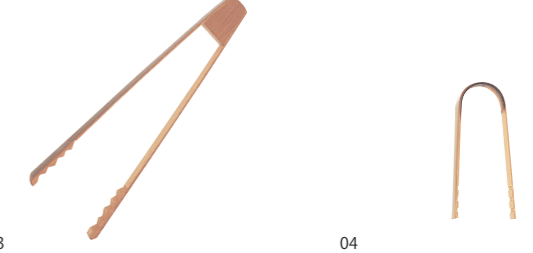

03
竹トンゲ 18cm
078040
材質：竹
サイズ：L180mm
J A N : 4942334078040
¥950(税込 ¥1,045)



04
薬味トンゲ 7cm
078132
材質：竹
サイズ：L70mm
J A N : 4942334078132
¥550(税込 ¥605)



05
あく取り
AQ-V-211B
材質：18-8 ステンレス
サイズ：W73×L251mm
J A N : 4942334078347
¥400(税込 ¥440)
※食洗器可



06
木柄卓上お玉
AX-010521
材質：18-8 ステンレス,天然木
サイズ：W69×L222mm
容量：26ml
J A N : 4988257010521
¥580(税込 ¥638)



07
木柄卓上お玉 穴あき
AX-010538
材質：18-8 ステンレス,天然木
サイズ：W69×L222mm
J A N : 4988257010538
¥580(税込 ¥638)



08
木柄卓上かす揚げ
AR-R-139
材質：18-8 ステンレス,天然木
サイズ：W80×L240mm
J A N : 4942334575082
¥800(税込 ¥880)



09
アルミレンゲスプーン
AR-R-144
材質：アルミ
サイズ：W60×L210mm
J A N : 4942334577970
¥920(税込 ¥1,012)



10
アルミレンゲスプーン 穴明
AR-R-145
材質：アルミ
サイズ：W60×L210mm
J A N : 4942334577987
¥950(税込 ¥1,045)

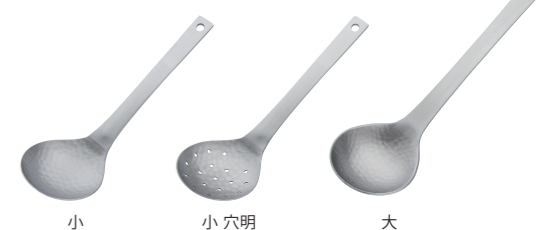

11
京杓子
材質：アルミ

No.	Item	Price	Size(mm)	EAN(JAN)
AR-R-142	小	¥1,100 (税込 ¥1,210)	W75×L235	4942334577956
AR-R-143	小穴明	¥1,100 (税込 ¥1,210)	W75×L235	4942334577963
AR-R-141	大	¥1,850 (税込 ¥2,035)	W85×L290	4942334577949



12
共柄うどん杓子
AR-R-022
材質：ステンレス
サイズ：W85×L260mm
J A N : 4942334577734
¥750(税込 ¥825)
※食洗器可



13
鍋用塗レンゲ 穴あき
H-57330
材質：天然木,竹
サイズ：W74×L215mm
J A N : 4974835057330
¥420(税込 ¥462)



14
ラーメン スプーン・フォーク ミニ
553318
材質：18-8 ステンレス
サイズ：L183mm
J A N : 4942334553318
¥850(税込 ¥935)
※食洗器可



15
ラーメン スプーン・フォーク
553226
材質：18-8 ステンレス
サイズ：L207mm
J A N : 4942334553226
¥900(税込 ¥990)
※食洗器可

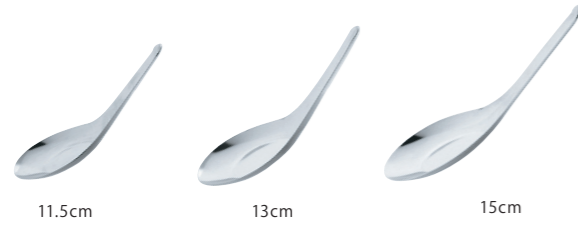

06

ステンレス レンゲスプーン

材質：ステンレス ※食洗器可

No.	Item	Price	Size(mm)	EAN(JAN)
062841	11.5cm	¥90 (税込 ¥99)	W36×L111	4942334062841
061905	13cm	¥100 (税込 ¥110)	W42×L130	4942334061905
062834	15cm	¥120 (税込 ¥132)	W45×L145	4942334062834



06

汁杓子

材質：ステンレス ※食洗器可

No.	Item	Price	Size(mm)	Cap(ml)	EAN(JAN)
079177	豆	¥280 (税込 ¥308)	W60×L161	25	4942334079177
079153	穴明豆	¥280 (税込 ¥308)	W60×L166		4942334079153
079115	小小	¥480 (税込 ¥528)	W72×L204	40	4942334079115
079139	穴明小小	¥500 (税込 ¥550)	W72×L204		4942334079139

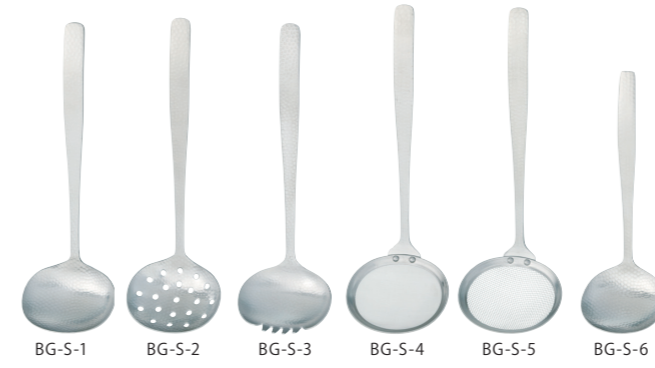

06

和味(なごみ)

材質：18-8 ステンレス ※食洗器可

No.	Item	Price	Size(mm)	EAN(JAN)
BG-S-1	お玉 中	¥1,350 (税込 ¥1,485)	L207	4948730004010
BG-S-2	穴あきお玉 中	¥1,350 (税込 ¥1,485)	L210	4948730004027
BG-S-3	櫛付お玉 中	¥1,350 (税込 ¥1,485)	L206	4948730004034
BG-S-4	アク取り 中	¥1,350 (税込 ¥1,485)	L214	4948730004041
BG-S-5	カス揚げ 中	¥1,350 (税込 ¥1,485)	L211	4948730004058
BG-S-6	お玉 小	¥1,050 (税込 ¥1,155)	L171	4948730004065
BG-S-7	穴あきお玉 小	¥1,050 (税込 ¥1,155)	L171	4948730004072
BG-S-8	櫛付お玉 小	¥1,050 (税込 ¥1,155)	L169	4948730004089
BG-S-9	アク取り 小	¥1,050 (税込 ¥1,155)	L174	4948730004096
BG-S-10	カス揚げ 小	¥1,050 (税込 ¥1,155)	L174	4948730004102
BG-S-11	卓上お玉	¥900 (税込 ¥990)	L188	4948730004119
BG-S-12	卓上穴あきお玉	¥900 (税込 ¥990)	L188	4948730004126
BG-S-13	盛り付けスプーン	¥900 (税込 ¥990)	L211	4948730004133
BG-S-14	盛り付け穴あきスプーン	¥900 (税込 ¥990)	L211	4948730004140
BG-S-15	盛り付けフォーク	¥900 (税込 ¥990)	L210	4948730004157
BG-S-16	取り分けスプーン	¥1,200 (税込 ¥1,320)	L207	4948730004164
BG-S-17	取り分け穴あきスプーン	¥1,200 (税込 ¥1,320)	L206	4948730004171
BG-S-18	取り分けフォーク	¥1,200 (税込 ¥1,320)	L207	4948730004188
BG-S-19	中華レンゲスプーン 特大	¥1,450 (税込 ¥1,595)	L246	4948730004195
BG-S-20	中華レンゲスプーン 大	¥700 (税込 ¥770)	L158	4948730004201
BG-S-21	中華レンゲスプーン 中	¥600 (税込 ¥660)	L141	4948730004218
BG-S-22	中華レンゲスプーン 小	¥600 (税込 ¥660)	L136	4948730004225
BG-S-23	レンゲスプーン	¥650 (税込 ¥715)	L175	4948730004232
BG-S-24	穴あきレンゲスプーン	¥650 (税込 ¥715)	L175	4948730004249
BG-S-32	調味料スプーン	¥350 (税込 ¥385)	L107	4948730004324
BG-S-35	茶葉サーバー	¥550 (税込 ¥605)	L100	4948730004355
BG-S-38	おかゆスプーン	¥850 (税込 ¥935)	L174	4948730004386
BG-S-39	湯豆腐スプーン 大	¥800 (税込 ¥880)	L202	4948730004393
BG-S-40	湯豆腐スプーン 小	¥600 (税込 ¥660)	L156	4948730004409
BG-S-41	カニフォーク	¥450 (税込 ¥495)	L159	4948730004416
BG-S-42	茶わんむしスプーン	¥550 (税込 ¥605)	L135	4948730004423

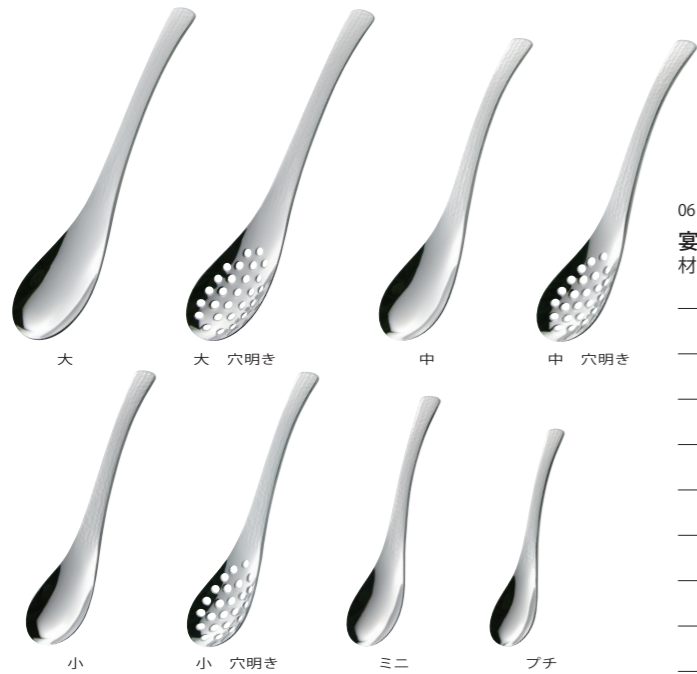

06

宴(うたげ)

材質：18-8 ステンレス ※食洗器可

No.	Item	Price	Size(mm)	EAN(JAN)
BG-R-3	大	¥680 (税込 ¥748)	L178×W38	4948730009435
BG-R-4	大 穴明き			4948730009442
BG-R-5	中	¥600 (税込 ¥660)	L160×W35	4948730009459
BG-R-6	中 穴明き			4948730009466
BG-R-7	小	¥550 (税込 ¥605)	L142×W32	4948730009473
BG-R-8	小 穴明き			4948730009480
BG-R-9	ミニ	¥500 (税込 ¥550)	L126×W28	4948730009497
BG-R-10	プチ	¥400 (税込 ¥440)	L108×W24	4948730009503

12

和菓子の友

BG-011391

材質：18-8 ステンレス
サイズ：L124mm
J A N : 4948730011391
¥400(税込 ¥440)
※食洗器可

12

日本刀和菓子ナイフ

510113

材質：ステンレス
サイズ：L120mm
J A N : 4942334510113
¥500(税込 ¥550)
※食洗器可

12

カニフォーク B

059957

材質：18-8 ステンレス
サイズ：L202mm
J A N : 4942334059957
¥500(税込 ¥550)
※食洗器可



01
ソフトスプーン
V-2295
材 質：シリコン, ナイロン
サイズ：W28 × L160mm
J A N : 4904940022954
¥730(税込 ¥803)



02
PC ハチミツスプーン
V-0453
材 質：スチロール樹脂
サイズ：L175mm
J A N : 4904940004530
¥260(税込 ¥286)



03
WH ハチミツスプーン
071904
材 質：18-8 ステンレス
サイズ：L216mm
J A N : 4942334071904
¥700(税込 ¥770)
※食洗器可



04
フォレスト フォーク L
553103
材 質：天然木(ブナ)
クリアラッカー仕上げ
サイズ：L186mm
J A N : 4942334553103
¥100(税込 ¥110)



01
ワイヤー バナナスタンド
064739
材 質：18-8 ステンレス
サイズ：W183×D130×H288mm
J A N : 4942334064739
¥1,600(税込 ¥1,760)
※食洗器可



02
バナナスタンド
NE-9005262
材 質：ステンレス
サイズ：W100×D170×H237mm
J A N : 4989083005262
¥2,200(税込 ¥2,420)
※食洗器可

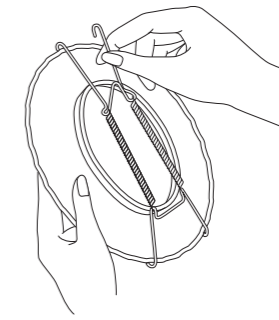

【ご使用方法】
皿の裏面に
プレートハンガーを
上下四か所掛けます。

プレート使用サイズ：
φ 160 ~ φ 190mm

プレート使用サイズ：
φ 190 ~ φ 230mm

プレート使用サイズ：
φ 230 ~ φ 300mm



03
エアプレートハンガー
材 質：ステンレス

No.	Item	Price	Size(mm)	EAN(JAN)
V-6067	S/S	¥560 (税込 ¥616)	W80×D20×L150	4904940060673
V-6068	M/S	¥620 (税込 ¥682)	W80×D20×L180	4904940060680
V-6055	L/M	¥900 (税込 ¥990)	W100×D31×L230	4904940060550



05
盛付箸
CA-27230000
材 質：竹
サイズ：L275mm
J A N : 4518860124294
¥1,150(税込 ¥1,265)



06
ネジリ箸 小 22.5cm
H-19020
材 質：竹
サイズ：L225mm
J A N : 4954547400457
¥1,100(税込 ¥1,210)



07
桧 しゃもじ
材 質：天然木(ヒノキ)

No.	Item	Price	Size(mm)	EAN(JAN)
H-15081	小	¥480 (税込 ¥528)	約W58×D7 ×L190	4971421113128
H-15082	中	¥500 (税込 ¥550)	約W68×D7 ×L215	4971421113135



※使用例

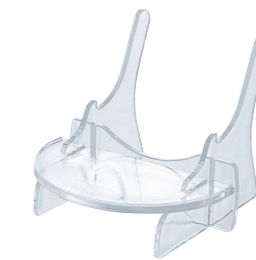

※使用例



04
絵皿立て スタンド 小
V-0714
材 質：スチロール樹脂
サイズ：W105×D140×H35mm
J A N : 4904940007142
¥450(税込 ¥495)

05
カップ&ソーサースタンド
V-0715
材 質：スチロール樹脂
サイズ：W118×D98×H118mm
J A N : 4904940007159
¥560(税込 ¥616)

06
アクリルバターディッシュ
072802
材 質：アクリル, 真鍮(Crメッキ)
サイズ：W188×D128×H80mm
J A N : 4942334072802
¥600(税込 ¥660)

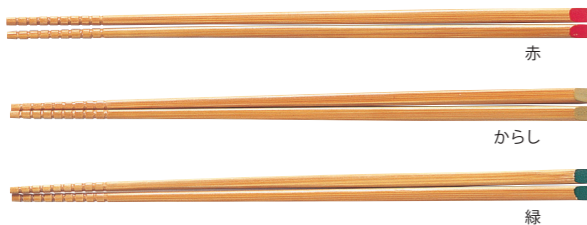

赤

からし

緑

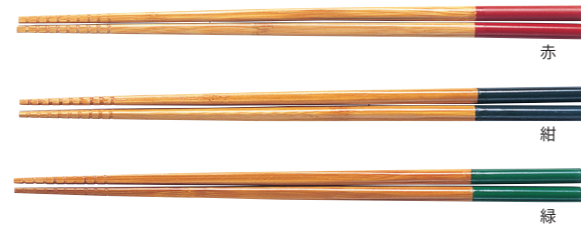

赤

紺

緑

08
ススカット菜箸
材 質：竹(ウレタン塗装)

No.	Item	Price	Size(mm)	EAN(JAN)
CA-27588000	赤	¥720 (税込 ¥792)	L300	4518860125796
CA-27589000	からし			4518860125802
CA-27590000	緑			4518860125819

09
ススカラー菜箸
材 質：竹(ウレタン塗装)

No.	Item	Price	Size(mm)	EAN(JAN)
CA-27585000	赤	¥720 (税込 ¥792)	L300	4518860125765
CA-27586000	紺			4518860125772
CA-27587000	緑			4518860125789



トゥール



ポルト

07
カードスタンド
材 質：スズ合金(銅古びメッキ)

No.	Item	Price	Size(mm)	EAN(JAN)
090837	トゥール	¥350 (税込 ¥385)	(約)W22×D22×H50	4942334090837
090844	ポルト		(約)W34×D18×H32	4942334090844

08
SaYo
材 質：18-8 ステンレス / 18-8 ステンレス(金メッキ) ※箸置きのみ食洗器可

No.	Item	Price	Size(mm)	EAN(JAN)
576737	箸置き	¥500 (税込 ¥550)	W75×D32×H5	4942334576737
576744	箸置き ゴールド	¥700 (税込 ¥770)		4942334576744



箸置き



箸置き ゴールド

Auto Soap Dispenser Foam Type

オートソープディスペンサー フォームタイプ

手をかざすとハンドソープが自動で出ます。泡タイプのハンドソープを使用し、泡立って出てきます。非接触赤外線センサー式なので、汚れた手でディスペンサーに触れることなく衛生的です。



補充に便利なファネル付き



01
オートソープディスペンサー
フォームタイプ
111235
材質：ABS,AS
サイズ：W113×D100×H194mm
容量：250ml
J A N：4942334111235
¥2,350(税込 ¥2,585)
単三電池 4 本使用
※電池はついていません



赤外線センサー



単三電池 4 本使用
※電池はついていません



Tacos Stand

直径 15 ~ 20cm のトルティーヤに合わせて制作
2 個置き仕様。ひっくり返して使えば 3 個置き仕様に

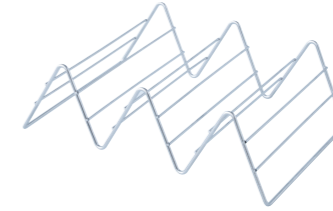

01
ステンレス ワイヤータコススタンド 2 × 3
579868
材質：18-8 ステンレス
サイズ：約 W220×D158×H70mm
J A N：4942334579868
¥2,000(税込 ¥2,200)
※食洗器可

Spice Rack

スパイス瓶が 6 つ収納可能。狭いスペースでも置きやすく、食洗機対応、オールステンレスで衛生的に使えます。

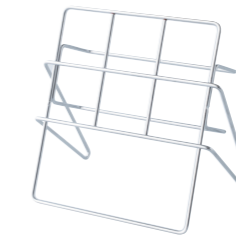

02
ステンレス ワイヤースパイスラック S
068270
材質：18-8 ステンレス
サイズ：W150 × D95 × H136mm
J A N：4942334068270
¥1,800(税込 ¥1,980)
※食洗器可

Touchless Disinfectant Dispenser

タッチレス消毒スプレー

手をかざすと消毒液が自動で出ます。消毒液を使用し、霧状に噴霧します。非接触赤外線センサー式なので、ディスペンサーに触れずに衛生的です。店頭でもご家庭でも使用できます。



02
タッチレス 消毒スプレー
111259
材質：ABS, ポリカーボネート
サイズ：W143×D95×H196mm
容量：350ml
J A N：4942334111259
¥1,850(税込 ¥2,035)
※アルコール消毒液, 手指・皮膚消毒液用
単三電池 4 本使用
※電池はついていません



赤外線センサー



非接触で消毒液を噴霧



噴霧量 0.8ml/1.4ml で
調節可能



単三電池 4 本使用
※電池はついていません



03
バリバリサラダ スマートボウル
DK-014991
材質：スチロール樹脂、
ポリプロピレン、ステンレス
サイズ：W180×D180×H150mm
容量：約 1,700ml
J A N：4533009014991
¥1,650(税込 ¥1,815)



04
リッチリッチサラダ
DK-015400
材質：ポリプロピレン、ステンレス
サイズ：W225×D225×H185mm
容量：約 3,380ml
J A N：4533009015400
¥2,450(税込 ¥2,695)



05
バリバリサラダ ハンディスリム
DK-015059
材質：スチロール樹脂、
ポリプロピレン、ステンレス
サイズ：W190×D157×H215mm
容量：約 2,500ml
J A N：4533009015059
¥2,100(税込 ¥2,310)



06
バリバリサラダ
DK-015004
材質：スチロール樹脂、
ポリプロピレン、ステンレス
サイズ：W196×D196×H170mm
容量：約 2,700ml
J A N：4533009015004
¥1,700(税込 ¥1,870)



07
バリバリサラダ M
DK-015028
材質：スチロール樹脂、
ポリプロピレン、ステンレス
サイズ：W220×D220×H170mm
容量：約 4,450ml
J A N：4533009015028
¥2,150(税込 ¥2,365)



08
バリバリサラダ ビッグ
DK-015011
材質：スチロール樹脂、
ポリプロピレン、ステンレス
サイズ：W260×D260×H225mm
容量：約 6,600ml
J A N：4533009015011
¥2,850(税込 ¥3,135)

エンボスの上にさらにエンボス加工が施されています。だからご飯がしゃもじに触れる面積が極端に少ない。

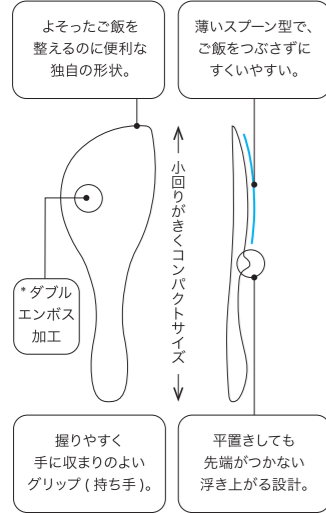

01
とにかくよそいやすい
ダブルエンボスしゃもじ
579363
材 質: ポリプロピレン
サイズ: W68×L207mm
J A N : 4942334579363
¥550(税込 ¥605)
※食洗器可

鍋やフライパンの表面コーティングを傷つける心配が無いので底からしっかりすくうことができるお玉です。



02
しっかりすくえる
シリコンレードル RD
579370
材 質: ナイロン, シリコンゴム
サイズ: W85×L275mm
容 量: 約 70ml
J A N : 4942334579370
¥600(税込 ¥660)
※食洗器可



コンパクトでスマートな生活を送る人たちのライフスタイルに合わせて小さくても便利なキッチンアイテム。



01
小技 (KOWAZA) みそこし
579769
材 質: 18-8 ステンレス
サイズ: W64×D130×L175mm
J A N : 4942334579769
¥1,000(税込 ¥1,100)
※食洗器可



02
メタリックケトル 1.0L
019562
材 質: 18-8 ステンレス
サイズ: W198×D166×H198mm
容 量: 満水 1.5L / 実容量 1.0L
J A N : 4942334019562
¥2,800(税込 ¥3,080)
※食洗器可・IH 対応

八角形で持ちやすい! 先端に「シボ加工」を採用し、食材をしっかりつかめるようにしました。



579080 : RD 579097 : BK

器の側面にぴったりフィット! 深い瓶の中身もきれいにすくい取れるボウルの中で食材を和える、すくい取るもこれ1本で!



579103 : RD 579110 : BK

03
しっかりつかめるシリコン菜箸
材 質: ナイロン, シリコンゴム, 鉄(芯材) ※食洗器可

No.	Item	Price	Size(mm)	EAN(JAN)
579080	RD	¥900 (税込 ¥990)	L300 径8(1本)	4942334579080
579097	BK			4942334579097

04
しっかりすくいとるシリコンスプーン
材 質: シリコンゴム, 鉄(芯材) ※食洗器可

No.	Item	Price	Size(mm)	EAN(JAN)
579103	RD	¥400 (税込 ¥440)	L240×W33	4942334579103
579110	BK			4942334579110

炒める・すくう・取り分けるがこれ1本で! あると便利な万能調理スプーン



579394 : RD 579400 : BK

混ぜ合わせる・寄せ集めるが楽にできる! お菓子づくりに調理に大活躍ほどよいしなりが特長のスパチュラです



579417 : RD 579424 : BK

05
しっかり万能に使えるシリコン調理スプーン
材 質: ナイロン, シリコンゴム ※食洗器可

No.	Item	Price	Size(mm)	EAN(JAN)
579394	RD	¥600 (税込 ¥660)	L280×W61	4942334579394
579400	BK			4942334579400

05
しっかりフィットするシリコンスパチュラ
材 質: ナイロン, シリコンゴム ※食洗器可

No.	Item	Price	Size(mm)	EAN(JAN)
579417	RD	¥550 (税込 ¥605)	L281×W55	4942334579417
579424	BK			4942334579424



03
クレセントポット 1.1L
019555
材 質: 18-8 ステンレス, フェノール樹脂
サイズ: W242×D140×H250mm
容 量: 満水 1.6L / 実容量 1.1L
J A N : 4942334019555
¥3,000(税込 ¥3,300)
※食洗器可・ガス火対応・IH 対応



04
ミスティカルバンブーポット 850ml
019579
材 質: 18-8 ステンレス
サイズ: W173×D120×H263mm
容 量: 満水 1.0L / 実容量 0.85L
J A N : 4942334019579
¥3,200(税込 ¥3,520)
※食洗器可・ガス火対応・IH 対応



※笛吹き仕様

05
エクセレントシェフ 笛吹きケトル 1.5L
X-EX-115
材 質: 18-8 ステンレス, ステンレス, フェノール樹脂
サイズ: W210×D180×H175mm
容 量: 1.5L
J A N : 4938897010481
¥3,300(税込 ¥3,630)
※IH 対応



24cm 27cm

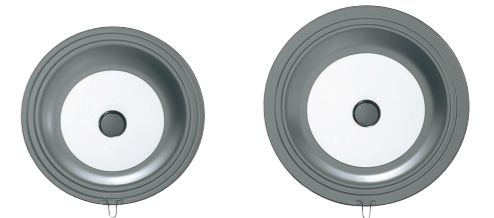

06
IH 業務用北京鍋
材 質: 鉄(シリバーストーン加工), 耐熱強化ガラス, フェノール樹脂

No.	Item	Price	Size(mm)	EAN(JAN)
BF-000041	24cm	¥3,800 (税込 ¥4,180)	272×425×135 (底面1.6mm)	4582257000041
BF-000010	27cm	¥4,500 (税込 ¥4,950)	253×377×120 (底面2mm)	4582257000010

※IH対応

07
窓付フライパンカバー
材 質: 鉄(シリバーストーン加工), 耐熱強化ガラス, フェノール樹脂

No.	Item	Price	Size(mm)	EAN(JAN)
F-500072	24~26cm	¥2,500 (税込 ¥2,750)	直径280	4960265500072
F-500096	26~30cm	¥3,050 (税込 ¥3,355)	直径310	4960265500096



08
IH ミニ北京鍋 20cm
BF-000027
材 質: 鉄(透明シリコン焼付塗装)
サイズ: 215×338×115mm
(底厚 1.6mm)
J A N : 4582257000027
¥3,200(税込 ¥3,520)
※IH 対応

09
IH 北京鍋 22cm
BF-000034
材 質: 鉄(透明シリコン焼付塗装)
サイズ: 235×360×115mm
(底厚 1.2mm)
J A N : 4582257000034
¥3,600(税込 ¥3,960)
※IH 対応

10
どこでもミニパン 16cm (フタ付)
BF-000560
材 質: 本体: 鉄(透明シリコン焼付塗装), 蓋/取手/つまみ: 鉄(シリコン焼付塗装), ステンレス
サイズ: 240×170×55mm
(底厚 1.2mm)
J A N : 4582257000560
¥3,000(税込 ¥3,300)

11
シリコントリベット スクエア
066641
材 質: シリコン
サイズ: W172×D172×H18mm
J A N : 4942334066641
¥900(税込 ¥990)
※食洗器可



01
实用天ぷら鍋 16cm
570834
材 質：鉄(シリコン焼付塗装)
サイズ：W230×D172×H98mm
容 量：満水油量 /1.5L, 適正油量 /0.8L
J A N：4942334570834
¥2,550(税込 ¥2,805)
※ IH 対応



02
实用天ぷら鍋 20cm
570841
材 質：鉄(シリコン焼付塗装),
アミ/鉄(Crメッキ)
サイズ：W280×D220×H95mm
容 量：満水油量 /2.1L, 適正油量 /1.0L
J A N：4942334570841
¥3,000(税込 ¥3,300)
※ IH 対応



03
实用天ぷら鍋 22cm(フード・温度計付)
570858
材 質：鉄(シリコン焼付塗装)
サイズ：W305×D240×H108mm
(温度計 L110mm)
容 量：満水油量 /2.5L, 適正油量 /1.2L
J A N：4942334570858
¥4,150(税込 ¥4,565)
※ IH 対応



01
落とし木ぶた
材 質：天然木

No.	Item	Price	Size(mm)	EAN(JAN)
H-10001	16cm	¥850 (税込 ¥935)	直径160×H30	4971421020020
H-10002	18cm	¥880 (税込 ¥968)	直径180×H30	4971421020037
H-10003	20cm	¥1,000 (税込 ¥1,100)	直径200×H30	4971421020044
H-10004	22cm	¥1,050 (税込 ¥1,155)	直径220×H30	4971421020051



02
WH ミルクパン 目盛り付
Z-300225
材 質：18-8 ステンレス
サイズ：W251 × D130 × H89mm
容 量：0.9L
J A N：4936549300225
¥3,100(税込 ¥3,410)
※食洗器可



03
ミルクパン 1000ml 目盛り付
Z-300249
材 質：18-8 ステンレス
サイズ：W290 × D145 × H105mm
容 量：1.3L
J A N：4936549300249
¥3,500(税込 ¥3,850)
※食洗器可



04
シルバーストーン 天ぷらバット 浅型
T-E-004
材 質：ティンフリースチール
(シルバーストーン加工),
鉄(Crメッキ)
サイズ：W300×D220×H35mm
J A N：4962817050042
¥2,150(税込 ¥2,365)



05
天ぷらコンビ トング付
F-100104
材 質：鉄(Crメッキ), ステンレス
サイズ：W305×D225×H50mm
(トング L257mm)
J A N：4960265100104
¥1,850(税込 ¥2,035)



06
ミニミニ天ぷら角型 アミ・フタ付
U-KS-3135
材 質：鉄(フッ素樹脂塗膜加工),
ステンレス,鉄(Crメッキ)
サイズ：約 W240×D130×H80mm
(底厚 1.2mm)
容 量：満水油量 /1.9L, 適正油量 /0.5L
J A N：4900896131351
¥3,500(税込 ¥3,850)
※ IH 対応

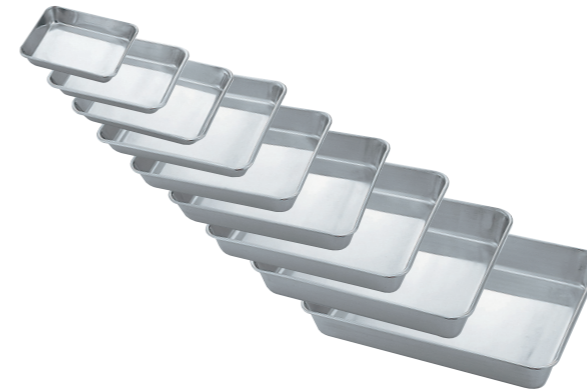

04
角バット
材 質：18-8 ステンレス ※食洗器可

No.	Item	Price	Size(mm)	EAN(JAN)
A-33030	手札判	¥1,050 (税込 ¥1,155)	W155×D126×H27	4942334077401
A-33027	カード判	¥1,150 (税込 ¥1,265)	W187×D142×H30	4942334077388
A-33024	キャビネット	¥1,300 (税込 ¥1,430)	W210×D170×H31	4942334077395
A-33021	21枚取	¥1,700 (税込 ¥1,870)	W248×D202×H37	4942334076862
A-33018	18枚取	¥2,100 (税込 ¥2,310)	W266×D205×H43	4942334076855
A-33015	15枚取	¥2,400 (税込 ¥2,640)	W296×D231×H49	4942334076848
A-33012	12枚取	¥2,750 (税込 ¥3,025)	W322×D252×H53	4942334077364
A-33010	10枚取	¥3,200 (税込 ¥3,520)	W353×D264×H61	4942334077357
A-33008	8枚取	¥4,100 (税込 ¥4,510)	W406×D293×H64	4942334077371

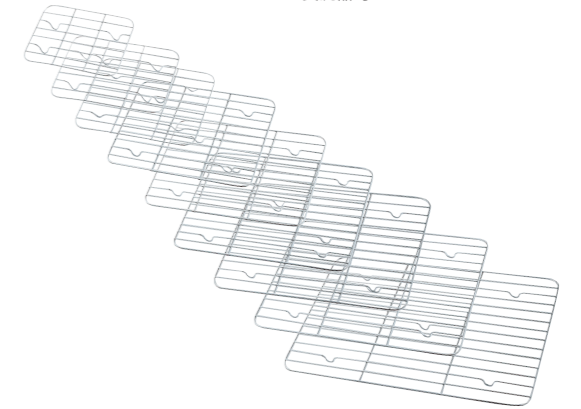

05
角バットアミ
材 質：18-8 ステンレス ※食洗器可

No.	Item	Price	Size(mm)	EAN(JAN)
A-33330	手札判	¥580 (税込 ¥638)	W136×D106	4942334076923
A-33327	カード判	¥600 (税込 ¥660)	W160×D116	4942334076909
A-33324	キャビネット	¥630 (税込 ¥693)	W175×D135	4942334076916
A-33321	21枚取	¥720 (税込 ¥792)	W210×D165	4942334076893
A-33318	18枚取	¥820 (税込 ¥902)	W228×D168	4942334076886
A-33315	15枚取	¥1,000 (税込 ¥1,100)	W258×D195	4942334076879
A-33312	12枚取	¥1,150 (税込 ¥1,265)	W286×D215	4942334077425
A-33310	10枚取	¥1,250 (税込 ¥1,375)	W307×D221	4942334077418
A-33308	8枚取	¥1,400 (税込 ¥1,540)	W360×D242	4942334077432



07
オイルスクリーン
AQ-V-625
材 質：18-8 ステンレス
サイズ：W291×L462mm
J A N：4942334078446
¥2,850(税込 ¥3,135)



08
2重アミ式ステンレスオイルポット 1.2L
B-020317
材 質：ステンレス, 網 /18-8 ステンレス
サイズ：W185×D148×H146mm
容 量：1.2L
J A N：4971547020317
¥4,730(税込 ¥5,203)



09
オイルポット 1.2L 受皿付
F-500027
材 質：鉄(シルバーストーン加工)
サイズ：W195×D143×H157mm
容 量：1.2L
J A N：4960265500027
¥2,600(税込 ¥2,860)



06
油ひきセット
062605
材 質：ステンレス, 綿糸
サイズ：直径 80×L122mm
J A N：4942334062605
¥1,920(税込 ¥2,112)

07
油ひき 小用 替芯【交換部品】
062858
材 質：ステンレス, 綿糸
J A N：4942334062858
¥510(税込 ¥561)



08
浅型長バット
材 質：18-8 ステンレス ※食洗器可

No.	Item	Price	Size(mm)	Cap(ml)	EAN(JAN)
A-55122	220型	¥2,450 (税込 ¥2,695)	W222×D152×H48	約1.1	4560127492035
A-55127	270型	¥3,100 (税込 ¥3,410)	W271×D168×H51	約1.7	4560127492042
A-55132	320型	¥3,500 (税込 ¥3,850)	W322×D186×H57	約2.6	4560127492059
A-55137	370型	¥4,900 (税込 ¥5,390)	W372×D202×H65	約3.7	4560127492066
A-55142	420型	¥6,900 (税込 ¥7,590)	W420×D221×H71	約4.8	4560127492073



01 ステンレスマルチボール
材 質：18-8 ステンレス ※つや消し仕上げ ※食洗器可

No.	Item	Price	Size(mm)	Cap(ml)	EAN(JAN)
068225	11cm	¥2,000 (税込 ¥2,200)	直径123×H55	360	4942334068225
068232	13cm	¥2,300 (税込 ¥2,530)	直径144×H63	550	4942334068232
068249	15cm	¥2,600 (税込 ¥2,860)	直径162×H85	970	4942334068249



03 深型ボール
材 質：18-8 ステンレス ※食洗器可

No.	Item	Price	Size(mm)	EAN(JAN)
078156	15cm	¥1,250 (税込 ¥1,375)	直径170×H86	4942334078156
078163	18cm	¥1,500 (税込 ¥1,650)	直径200×H100	4942334078163
078170	21cm	¥1,800 (税込 ¥1,980)	直径230×H115	4942334078170



04 目盛付片口ボール
材 質：18-8 ステンレス ※食洗器可

No.	Item	Price	Size(mm)	Cap(ml)	EAN(JAN)
570933	15cm	¥2,250 (税込 ¥2,475)	W164×D158×H78	930	4942334570933
570940	18cm	¥2,750 (税込 ¥3,025)	W192×D187×H90	1600	4942334570940
570957	21cm	¥3,350 (税込 ¥3,685)	W225×D218×H93	2400	4942334570957

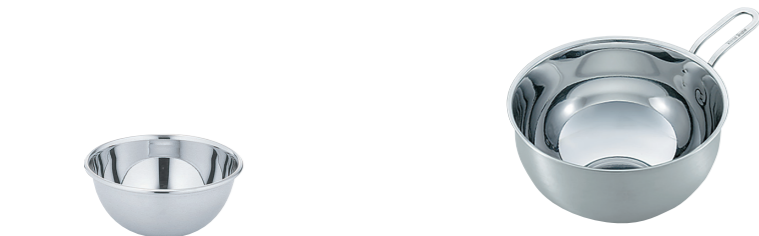

06 ミニボール 11cm
078149
材 質：18-8 ステンレス
サイズ：直径 120×H51mm
J A N：4942334078149
¥900(税込 ¥990)
※食洗器可

07 かきまぜボール
NE-31324
材 質：18-8 ステンレス
サイズ：W189×D142×H90mm
容 量：850ml
J A N：4989083313244
¥2,350(税込 ¥2,585)
※食洗器可



08 洗米ボール 24cm 受皿付
078194
材 質：ステンレス,PP
サイズ：直径 262×H152mm
J A N：4942334078194
¥3,050(税込 ¥3,355)
※食洗器可



02 とにかく 使い勝手のいい ボウル RD
材 質：ポリプロピレン ※食洗器可・電子レンジ可

No.	Item	Price	Size(mm)	Cap(ml)	EAN(JAN)
067853	14cm	¥500 (税込 ¥550)	直径140×H81	700	4942334067853
067860	18cm	¥700 (税込 ¥770)	直径175×H98	1300	4942334067860

とにかく 使い勝手のいい フタ付きボール RD
材 質：ポリプロピレン ※食洗器可・電子レンジ可

No.	Item	Price	Size(mm)	Cap(ml)	EAN(JAN)
067815	14cm	¥700 (税込 ¥770)	直径140×H83	700	4942334067815
067822	18cm	¥980 (税込 ¥1,078)	直径175×H100	1300	4942334067822



05 ミキシングボール
材 質：18-8 ステンレス ※食洗器可

No.	Item	Price	Size(mm)	EAN(JAN)
070990	13cm	¥1,000 (税込 ¥1,100)	直径145×H52	4942334070990
071003	15cm	¥1,250 (税込 ¥1,375)	直径170×H63	4942334071003
071010	18cm	¥1,500 (税込 ¥1,650)	直径200×H73	4942334071010
071027	21cm	¥1,800 (税込 ¥1,980)	直径230×H82	4942334071027
071034	24cm	¥2,200 (税込 ¥2,420)	直径262×H93	4942334071034
071041	27cm	¥3,050 (税込 ¥3,355)	直径295×H107	4942334071041
071058	30cm	¥3,750 (税込 ¥4,125)	直径330×H115	4942334071058
071065	33cm	¥4,950 (税込 ¥5,445)	直径360×H130	4942334071065



01 クックボール
材 質：PC ※食洗器可・電子レンジ可

No.	Item	Price	Size(mm)	Cap(ml)	EAN(JAN)
BY-CB-90	17cm	¥280 (税込 ¥308)	直径170×H84	900	4942334577277
BY-CB-130	19cm	¥360 (税込 ¥396)	直径190×H89	1300	4942334577284
BY-CB-190	21cm	¥420 (税込 ¥462)	直径210×H102	1900	4942334577291
BY-CB-280	24cm	¥520 (税込 ¥572)	直径245×H116	2800	4942334577307



04 iwaki ボウルカバー
材 質：PP ※食洗器可・電子レンジ可

No.	Item	Price	Size(mm)	EAN(JAN)
BN-B322F-CL	900ml用	¥400 (税込 ¥440)	W185×D180×H12	4905284104023
BN-B323F-CL	1.5L用	¥500 (税込 ¥550)	W220×D215×H12	4905284104030
BN-B325F-CL	2.5L用	¥700 (税込 ¥770)	W257×D252×H12	4905284104047

ボウルのすべり止めや、トリベットとして利用できます。



02 スリール シリコン リングセット BK
573934
材 質：シリコン(耐熱温度:240℃)
サイズ：L/直径 126×H14mm,
S/直径 92×H14mm
J A N：4942334573934
¥450(税込 ¥495)
※食洗器可



03 iwaki ボウル
材 質：耐熱ガラス ※食洗器可・電子レンジ可

No.	Item	Price	Size(mm)	Cap(ml)	EAN(JAN)
BN-BC320	250ml	¥900 (税込 ¥990)	直径116×H58	250	4905284143206
BN-BC321	500ml	¥1,100 (税込 ¥1,320)	直径144×H68	500	4905284143213
BN-BC322	900ml	¥1,400 (税込 ¥1,540)	直径180×H80	900	4905284143220
BN-BC323	1.5L	¥1,500 (税込 ¥1,650)	直径213×H90	1500	4905284143237
BN-BC325	2.5L	¥1,800 (税込 ¥1,980)	直径250×H102	2500	4905284232511

『iwaki ボウル』用のレンジカバーです。ラップいらずで積み重ねができます。





02
ハードメッシュザル
材 質：18-8 ステンレス ※食洗器可

No.	Item	Price	Size(mm)	EAN(JAN)
AQ-V-1498	16cm	¥1,050 (税込 ¥1,155)	直径160×H55	4934481214983
AQ-V-1499	19cm	¥1,350 (税込 ¥1,485)	直径190×H70	4934481214990
AQ-V-1500	22cm	¥1,800 (税込 ¥1,980)	直径220×H80	4934481215003
AQ-V-1501	25cm	¥2,400 (税込 ¥2,640)	直径250×H90	4934481215010



04
ラストティア 両手付丸ザル
材 質：18-8 ステンレス ※食洗器可

No.	Item	Price	Size(mm)	EAN(JAN)
CM-L-0823	19cm	¥2,000 (税込 ¥2,200)	W232×D190×H84	4964651008234
CM-L-0824	22cm	¥2,450 (税込 ¥2,695)	W262×D220×H93	4964651008241
CM-L-0825	25cm	¥2,800 (税込 ¥3,080)	W293×D250×H108	4964651008258



05
オープンキッチン ザル
材 質：18-8 ステンレス ※食洗器可

No.	Item	Price	Size(mm)	EAN(JAN)
CM-L-2501	13cm	¥1,150 (税込 ¥1,265)	直径132×H50	4964651025019
CM-L-2502	16cm	¥1,600 (税込 ¥1,760)	直径165×H73	4964651025026
CM-L-2503	19cm	¥1,950 (税込 ¥2,145)	直径195×H80	4964651025033
CM-L-2504	22cm	¥2,250 (税込 ¥2,475)	直径225×H90	4964651025040
CM-L-2505	25cm	¥2,600 (税込 ¥2,860)	直径255×H97	4964651025057



01
リング付 ミニボールザル
材 質：18-8 ステンレス ※食洗器可

No.	Item	Price	Size(mm)	EAN(JAN)
K-308100	15cm	¥1,100 (税込 ¥1,210)	直径150×H75	4934481214983
K-308124	17cm	¥1,200 (税込 ¥1,320)	直径170×H85	4934481214990



03
リング付 ボールザル
材 質：18-8 ステンレス ※食洗器可

No.	Item	Price	Size(mm)	EAN(JAN)
K-318147	19cm	¥1,700 (税込 ¥1,870)	直径190×H90	4991249318147
K-318178	22cm	¥2,050 (税込 ¥2,255)	直径220×H95	4991249318178
K-318215	25cm	¥2,400 (税込 ¥2,640)	直径250×H105	4991249318215



06
オープンキッチン テーブルザル
材 質：18-8 ステンレス ※食洗器可

No.	Item	Price	Size(mm)	EAN(JAN)
CM-L-2511	16cm	¥2,000 (税込 ¥2,200)	直径165×L244 ×H70	4964651025118
CM-L-2512	19cm	¥2,250 (税込 ¥2,475)	直径195×L274 ×H78	4964651025125
CM-L-2513	22cm	¥2,600 (税込 ¥2,860)	直径225×L305 ×H90	4964651025132



01
頑丈なザル 深型
材 質：18-8 ステンレス ※食洗器可

No.	Item	Price	Size(mm)	EAN(JAN)
NE-31307	19cm	¥3,150 (税込 ¥3,465)	直径190×H100	4989083313077
NE-31306	22cm	¥3,750 (税込 ¥4,125)	直径220×H110	4989083313060
NE-31305	25cm	¥4,150 (税込 ¥4,565)	直径250×H120	4989083313053

セット内容：本体×1, トレー×1



03
浅ざる&トレーセット
材 質：ステンレス, 18-8 ステンレス ※食洗器可

No.	Item	Price	Size(mm)	EAN(JAN)
573798	25cm	¥1,450 (税込 ¥1,595)	直径250×H58	4991249000035
574863	28cm	¥1,750 (税込 ¥1,925)	直径280×H61	4991249000042
574870	31cm	¥2,050 (税込 ¥2,255)	直径310×H67	4991249000059

型崩れや目詰まりにくいノンパンチングメッシュ



05
枠付メッシュボール
材 質：18-8 ステンレス ※食洗器可

No.	Item	Price	Size(mm)	EAN(JAN)
078200	15cm	¥2,350 (税込 ¥2,585)	直径160×H66	4942334078200
078217	18cm	¥2,800 (税込 ¥3,080)	直径195×H75	4942334078217
078224	21cm	¥3,500 (税込 ¥3,850)	直径227×H85	4942334078224
078231	24cm	¥4,150 (税込 ¥4,565)	直径255×H97	4942334078231



02
吉田晒 1m
579462
材 質：綿
サイズ：W34×L100cm
J A N：4942334579462
¥600(税込 ¥660)



04
浅型ザル
材 質：18-8 ステンレス ※食洗器可

No.	Item	Price	Size(mm)	EAN(JAN)
K-080143	19cm	¥800 (税込 ¥880)	直径190×H58	4991249080143
K-080174	22cm	¥950 (税込 ¥1,045)	直径220×H58	4991249080174
K-080211	25cm	¥1,100 (税込 ¥1,210)	直径250×H60	4991249080211
K-080259	28cm	¥1,400 (税込 ¥1,540)	直径280×H63	4991249080259
K-080273	31cm	¥1,650 (税込 ¥1,815)	直径310×H65	4991249080273



06
盆ザル
材 質：[7寸/8寸/9寸]竹, ステンレス, PP, 鉄 [尺/尺]竹, PP ※食洗器可

No.	Item	Price	Size(mm)	EAN(JAN)
CA-40274001	7寸	¥2,750 (税込 ¥3,025)	約直径210	4518860147767
CA-40274002	8寸	¥3,000 (税込 ¥3,300)	約直径240	4518860147774
CA-40274003	9寸	¥2,550 (税込 ¥2,805)	約直径270	4518860147781
CA-40274004	尺	¥3,600 (税込 ¥3,960)	約直径300	4518860147798
CA-40274005	尺1	¥3,100 (税込 ¥3,410)	約直径330	4518860147804



01

共柄片手ストレーナー

材 質：18-8 ステンレス ※食洗器可

No.	Item	Price	Size(mm)	EAN(JAN)
K-230135	18cm	¥1,450 (税込 ¥1,595)	W190×D80×H315	4991249230135
K-230166	21cm	¥1,750 (税込 ¥1,925)	W220×D85×H340	4991249230166



01

ボール茶こし

材 質：18-8 ステンレス, ステンレス (枠) ※食洗器可

No.	Item	Price	Size(mm)	EAN(JAN)
AQ-V-321	75mm	¥750 (税込 ¥825)	直径 75	4934481113217
AQ-V-322	85mm	¥900 (税込 ¥990)	直径 85	4934481113224
AQ-V-323	95mm	¥1,200 (税込 ¥1,320)	直径 95	4934481113231



02

トング式茶こし

材 質：18-8 ステンレス ※食洗器可

No.	Item	Price	Size(mm)	EAN(JAN)
015724	45φ	¥550 (税込 ¥605)	W38 × D45 × L152	4942334015724
015731	55φ	¥700 (税込 ¥770)	W42 × D51 × L161	4942334015731



02

D型ボイルストレーナー

材 質：18-8 ステンレス ※食洗器可

No.	Item	Price	Size(mm)	EAN(JAN)
K-SH-019	18cm	¥2,150 (税込 2,365)	W290×D178×H160	4991249280130
K-SH-020	20cm	¥2,400 (税込 ¥2,640)	W310×D198×H170	4991249280154

03

手付きくいザル

材 質：18-8 ステンレス ※食洗器可

No.	Item	Price	Size(mm)	EAN(JAN)
NE-31033	中	¥1,700 (税込 ¥1,870)	W140×D45×L310	4989083210338
NE-31032	大	¥2,100 (税込 ¥2,310)	W160×D50×L340	4989083207031
NE-31031	特大	¥2,350 (税込 ¥2,585)	W190×D65×L370	4989083310311



03

カプセルこし器

材 質：18-8 ステンレス ※食洗器可

No.	Item	Price	Size(mm)	EAN(JAN)
AQ-V-325	65mm	¥1,100 (税込 ¥1,210)	直径 65 × H65	4934481113255
AQ-V-326	75mm	¥1,300 (税込 ¥1,430)	直径 75 × H71	4934481113262
AQ-V-327	100mm	¥1,800 (税込 ¥1,980)	直径 102 × H92	4934481113279



04

粕揚げ

材 質：18-8 ステンレス ※食洗器可

No.	Item	Price	Size(mm)	EAN(JAN)
AQ-V-212	小	¥300 (税込 ¥330)	W80×L233	4942334078477
AQ-V-213	中	¥400 (税込 ¥440)	W100×L253	4942334078453
AQ-V-214	大	¥500 (税込 ¥550)	W120×L273	4942334078460



04

パスタストレーナー 18cm

K-SH-018

材 質：18-8 ステンレス

サイズ：W390×D190×H110mm

J A N：4991249360139

¥1,900(税込 ¥2,090)

※食洗器可

05

三角スープこし 二重

材 質：18-8 ステンレス ※食洗器可

No.	Item	Price	Size(mm)	EAN(JAN)
075544	130mm	¥2,000 (税込 ¥2,200)	W130×D102×L243	4942334075544
075551	150mm	¥2,450 (税込 ¥2,695)	W150×D116×L264	4942334075551



05

万能こし 棒付

材 質：18-8 ステンレス, 天然木

No.	Item	Price	Size(mm)	EAN(JAN)
Z-600820	小	¥1,300 (税込 ¥1,430)	直径92×L264(棒:L170)	4936549600820
Z-600813	大	¥1,750 (税込 ¥1,925)	直径128×L287(棒:L170)	4936549600813



06

共柄万能こしセット 穴明きレンゲ付

材 質：18-8 ステンレス ※食洗器可

No.	Item	Price	Size(mm)	EAN(JAN)
Z-600868	小	¥1,550 (税込 ¥1,705)	W92×L210(レンゲ:L185)	4936549600868
Z-600851	大	¥1,850 (税込 ¥2,035)	W130×L240(レンゲ:L185)	4936549600851



Chef Land

シェフランド

キッチンツールシリーズ「シェフランド」です。
持ち手部分の外側は清潔な18-8ステンレス、
内側は熱の伝わりにくいABS樹脂でできています。
スタイリッシュでアイテムの豊富な「シェフランド」で揃えると、
見た目もスッキリ、統一感のあるキッチンを演出できます。



01
シェフランド お玉 S
075278
材質：18-8 ステンレス,ABS
サイズ：W71×L282mm
容量：50ml
J A N：4942334075278
¥1,600(税込 ¥1,760)



02
シェフランド お玉 L
075285
材質：18-8 ステンレス,ABS
サイズ：W84×L307mm
容量：70ml
J A N：4942334075285
¥1,800(税込 ¥1,980)



03
シェフランド 穴あきお玉
075230
材質：18-8 ステンレス,ABS
サイズ：W84×L302mm
容量：70ml
J A N：4942334075230
¥1,800(税込 ¥1,980)



04
シェフランド 横口レードル
075490
材質：18-8 ステンレス,ABS
サイズ：W83×L307mm
容量：50ml
J A N：4942334075490
¥2,000(税込 ¥2,200)



05
シェフランド ターナー
075247
材質：18-8 ステンレス,ABS
サイズ：W82×L327mm
J A N：4942334075247
¥1,600(税込 ¥1,760)



06
シェフランド バタービーター
075445
材質：18-8 ステンレス,ABS
サイズ：W78×L292mm
J A N：4942334075445
¥1,600(税込 ¥1,760)



07
シェフランド ポテトマッシャー
075476
材質：18-8 ステンレス,ABS
サイズ：W84×L170mm
J A N：4942334075476
¥2,100(税込 ¥2,310)



08
シェフランド 泡立て
075254
材質：18-8 ステンレス,ABS
サイズ：W72×L295mm
J A N：4942334075254
¥1,000(税込 ¥1,100)



09
シェフランド アク取り
079832
材質：18-8 ステンレス,ABS
サイズ：W82×L269mm
J A N：4942334079832
¥1,500(税込 ¥1,650)



10
シェフランド カス揚げ
075308
材質：18-8 ステンレス,ABS
サイズ：W121×L300mm
J A N：4942334075308
¥1,800(税込 ¥1,980)



11
シェフランド スプリングウィスク
075384
材質：18-8 ステンレス,ABS
サイズ：W51×L260mm
J A N：4942334075384
¥1,100(税込 ¥1,210)



12
シェフランド スパゲッティレードル
075377
材質：18-8 ステンレス,ABS
サイズ：W61×L323mm
J A N：4942334075377
¥2,000(税込 ¥2,200)

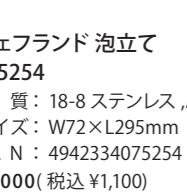

13
シェフランド オイスターナイフ S
079887
材質：18-8 ステンレス,ABS
サイズ：W55×L201mm
J A N：4942334079887
¥1,200(税込 ¥1,320)

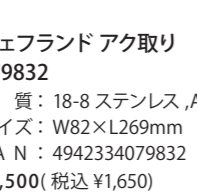

14
シェフランド オイスターナイフ L
079894
材質：18-8 ステンレス,ABS
サイズ：W55×L227mm
J A N：4942334079894
¥1,200(税込 ¥1,320)

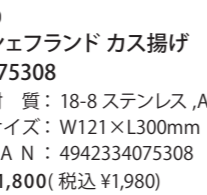

15
シェフランド アイスクリームスクープ
075223
材質：18-8 ステンレス,ABS
サイズ：W43×L210mm
J A N：4942334075223
¥1,300(税込 ¥1,430)



01
シェフランド キッチンストレーナー
079825
材質：18-8 ステンレス,ABS
サイズ：W152×L336mm
J A N：4942334079825
¥2,800(税込 ¥3,080)



02
シェフランド エッグセパレーター
079849
材質：18-8 ステンレス,ABS
サイズ：W83×L214mm
J A N：4942334079849
¥1,200(税込 ¥1,320)



03
シェフランド ケーキ&パイサー
075339
材質：18-8 ステンレス,ABS
サイズ：W70×L310mm
J A N：4942334075339
¥1,600(税込 ¥1,760)



04
シェフランド チーズグレーター丸型
075391
材質：18-8 ステンレス,ABS
サイズ：W58×L255mm
J A N：4942334075391
¥1,000(税込 ¥1,100)



05
シェフランド チーズナイフ
075407
材質：18-8 ステンレス,ABS
サイズ：W56×L235mm
J A N：4942334075407
¥1,300(税込 ¥1,430)



06
シェフランド グレープフルーツナイフ
075322
材質：18-8 ステンレス,ABS
サイズ：W20×L230mm
J A N：4942334075322
¥1,100(税込 ¥1,210)



07
シェフランド ピザカッター
075452
材質：18-8 ステンレス,ABS
サイズ：W74×L205mm
J A N：4942334075452
¥1,050(税込 ¥1,155)



08
シェフランド I型回転ピーラー
075209
材質：18-8 ステンレス,ABS
サイズ：W16×L205mm
J A N：4942334075209
¥1,000(税込 ¥1,100)



09
シェフランド Y型回転ピーラー
075209
材質：18-8 ステンレス,ABS
サイズ：W63×L180mm
J A N：4942334075216
¥1,000(税込 ¥1,100)



10
シェフランド ティーストレーナー
075414
材質：18-8 ステンレス,ABS
サイズ：W76×L235mm
J A N：4942334075414
¥1,400(税込 ¥1,540)



11
シェフランド おろし金
079863
材質：18-8 ステンレス,ABS
サイズ：W88×L237mm
J A N：4942334079863
¥1,900(税込 ¥2,090)



12
シェフランド トリュフスライサー
574795
材質：18-8 ステンレス,ABS,ABS
サイズ：W90×L250mm
J A N：4942334574795
¥3,700(税込 ¥4,070)



13
シェフランド オイスターナイフ S
079887
材質：18-8 ステンレス,ABS
サイズ：W55×L201mm
J A N：4942334079887
¥1,200(税込 ¥1,320)



14
シェフランド オイスターナイフ L
079894
材質：18-8 ステンレス,ABS
サイズ：W55×L227mm
J A N：4942334079894
¥1,200(税込 ¥1,320)



15
シェフランド アイスクリームスクープ
075223
材質：18-8 ステンレス,ABS
サイズ：W43×L210mm
J A N：4942334075223
¥1,300(税込 ¥1,430)



01
シェフランド
ナイロンレードル
075438
材質：18-8 ステンレス ,ABS,
ナイロン
サイズ：W99×L350mm
容量：100ml
J A N : 4942334075438
¥1,300(税込 ¥1,430)



02
シェフランド
ナイロンターナー
075421
材質：18-8 ステンレス ,ABS,
ナイロン
サイズ：W90×L360mm
J A N : 4942334075421
¥1,300(税込 ¥1,430)



03
シェフランド
ナイロン泡立て
079900
材質：18-8 ステンレス ,ABS,
ナイロン
サイズ：W64×L285mm
J A N : 4942334079900
¥1,000(税込 ¥1,100)



04
シェフランド
ナイロンバターピーター
079917
材質：18-8 ステンレス ,ABS,
ナイロン
サイズ：W78×L330mm
J A N : 4942334079917
¥1,000(税込 ¥1,100)



05
シェフランド
ペーカリーブラシ
075469
材質：18-8 ステンレス ,ABS,
シリコーン
サイズ：W38×L205mm
J A N : 4942334075469
¥1,000(税込 ¥1,100)



06
シェフランド
シリコンスパチュラ S
075360
材質：18-8 ステンレス ,ABS,
シリコーン
サイズ：W36×L230mm
J A N : 4942334075360
¥1,100(税込 ¥1,210)



07
シェフランド
シリコンスパチュラ L
075353
材質：18-8 ステンレス ,ABS,
シリコーン
サイズ：W54×L290mm
J A N : 4942334075353
¥1,300(税込 ¥1,430)



08
シェフランド
メロンボーラー
075483
材質：18-8 ステンレス ,ABS,
サイズ：W26×L170mm
J A N : 4942334075483
¥900(税込 ¥990)



09
シェフランド うろことり
075261
材質：18-8 ステンレス ,ABS
サイズ：W36×L210mm
J A N : 4942334075261
¥1,200(税込 ¥1,320)



01
ナチュレラバー お玉 L
572234
材質：ステンレス,天然木
サイズ：W81×L270mm
容量：70ml
J A N : 4942334572234
¥750(税込 ¥825)



02
ナチュレラバー 穴あきお玉
572258
材質：ステンレス,天然木
サイズ：W81×L270mm
J A N : 4942334572258
¥750(税込 ¥825)



10
シェフランド
カン&ボトルオープナー
075315
材質：18-8 ステンレス ,ABS,
サイズ：W48×L195mm
J A N : 4942334075315
¥900(税込 ¥990)



11
シェフランド
DXカンオープナー
075193
材質：18-8 ステンレス,
ステンレス,ABS
サイズ：W54×L210mm
J A N : 4942334075193
¥2,300(税込 ¥2,530)



12
シェフランド
ガーリックプレス
075292
材質：18-8 ステンレス,鉄,
ステンレス,ABS
サイズ：W63×L180mm
J A N : 4942334075292
¥2,700(税込 ¥2,970)



13
シェフランド
ハンバーグトング S
575808
材質：18-8 ステンレス
サイズ：L220mm
J A N : 4942334575808
¥1,500(税込 ¥1,650)
※食洗器可



14
シェフランド
クッキングサーモメーター
574023
材質：18-8 ステンレス ,ABS,
アクリル,
熱可塑性ポリウレタン
サイズ：直径 17×L255mm
J A N : 4942334574023
¥3,200(税込 ¥3,520)

ボタン電池×1 付属
測定範囲：-50℃～300℃



03
たっぶりすくえるヨーグルトスプーン
578885
材質：18-8 ステンレス
サイズ：W45×D28×L300mm
J A N : 4942334578885
¥1,200(税込 ¥1,320)
※食洗器可

Naturelover

ナチュレラバー

優しい木目が印象的なナチュレラバーシリーズ。
丸みのある滑らかなフォルムは、さわり心地がとて良く、
キッチンをあたたかく演出してくれます。



Yogurt Spoon

ヨーグルトスプーン

牛乳パックでヨーグルトを手作りする時に重宝するスプーン
全長30cmあるのでストレスなくヨーグルトをかき混ぜたり、
すくい取ったりすることができます。



01
グルメキッチン 栓抜
071133
材 質：ステンレス,天然木
サイズ：W40×L135mm
J A N：4942334071133
¥430(税込 ¥473)



02
グルメキッチン 缶切
071140
材 質：ステンレス,天然木
サイズ：W22×L146mm
J A N：4942334071140
¥430(税込 ¥473)



03
グルメキッチン 泡立て
071157
材 質：ステンレス,天然木
サイズ：W50×L200mm
J A N：4942334071157
¥500(税込 ¥550)



04
グルメキッチン お玉
071164
材 質：ステンレス,天然木
サイズ：W70×L215mm
容 量：40ml
J A N：4942334071164
¥500(税込 ¥550)



05
グルメキッチン 穴あきお玉
071171
材 質：ステンレス,天然木
サイズ：W70×L215mm
容 量：30ml
J A N：4942334071171
¥500(税込 ¥550)



06
グルメキッチン 横口お玉
071188
材 質：ステンレス,天然木
サイズ：W77×L212mm
容 量：30ml
J A N：4942334071188
¥500(税込 ¥550)



07
グルメキッチン カス揚
071195
材 質：18-8 ステンレス,
ステンレス,天然木
サイズ：W80×L247mm
J A N：4942334071195
¥630(税込 ¥693)



08
グルメキッチン ターナー
071201
材 質：ステンレス,天然木
サイズ：W65×L243mm
J A N：4942334071201
¥500(税込 ¥550)



09
グルメキッチン
バタービーター
071218
材 質：ステンレス,天然木
サイズ：W73×L265mm
J A N：4942334071218
¥500(税込 ¥550)



10
グルメキッチン あく取り
075711
材 質：18-8 ステンレス,
天然木
サイズ：W73×L245mm
J A N：4942334075711
¥630(税込 ¥693)



11
グルメキッチン おろし金
075728
材 質：ステンレス,天然木
サイズ：W68×L235mm
J A N：4942334075728
¥1,000(税込 ¥1,100)



12
グルメキッチン 皮引
075735
材 質：ステンレス,天然木
サイズ：W56×L143mm
J A N：4942334075735
¥850(税込 ¥935)



13
グルメキッチン 茶こし
075766
材 質：18-8 ステンレス,
ステンレス,天然木
サイズ：W63×L183mm
J A N：4942334075766
¥580(税込 ¥638)



14
シェフランド パイローラー
075797
材 質：ステンレス,天然木
サイズ：W67×L182mm
J A N：4942334075797
¥800(税込 ¥880)



15
グルメキッチン 味噌こし
075810
材 質：18-8 ステンレス,
ステンレス,天然木
サイズ：W95×L235mm
J A N：4942334075810
¥1,050(税込 ¥1,155)



16
シェフランド 野菜くり抜き
075827
材 質：ステンレス,天然木
サイズ：W30×L160mm
J A N：4942334075827
¥580(税込 ¥638)



01
スूपレードル
材 質：18-8 ステンレス ※食洗器可

No.	Item	Price	Size(mm)	Cap(ml)	EAN(JAN)
AR-R-180	10ml	¥700 (税込 ¥770)	W36×L 250	10	4942334577994
AR-R-181	20ml	¥770 (税込 ¥847)	W45×L 255	20	4942334578007
AR-R-182	30ml	¥850 (税込 ¥935)	W53×L 260	30	4942334578014
AR-R-183	36ml	¥880 (税込 ¥968)	W54×L 269	36	4942334578021
AR-R-184	40ml	¥900 (税込 ¥990)	W58×L 260	40	4942334578038
AR-R-185	50ml	¥920 (税込 ¥1,012)	W60×L 260	50	4942334578045
AR-R-186	54ml	¥950 (税込 ¥1,045)	W60×L 270	54	4942334578052
AR-R-187	60ml	¥970 (税込 ¥1,067)	W65×L 270	60	4942334578069
AR-R-188	70ml	¥1,100 (税込 ¥1,210)	W70×L 270	70	4942334578076
AR-R-189	80ml	¥1,150 (税込 ¥1,265)	W73×L 280	80	4942334578083
AR-R-190	90ml	¥1,200 (税込 ¥1,320)	W75×L 280	90	4942334578090



02
横口レードル
材 質：18-8 ステンレス ※食洗器可

No.	Item	Price	Size(mm)	Cap(ml)	EAN(JAN)
AR-R-206	20ml	¥850 (税込 ¥935)	W69×L240	20	4942334578229
AR-R-205	50ml	¥1,100 (税込 ¥1,210)	W95×L250	50	4942334578212
AR-R-204	70ml	¥1,200 (税込 ¥1,320)	W105×L300	70	4942334578205
AR-R-203	90ml	¥1,400 (税込 ¥1,540)	W113×L300	90	4942334578199
AR-R-202	144ml	¥1,600 (税込 ¥1,760)	W115×L300	144	4942334578182
AR-R-201	180ml	¥1,700 (税込 ¥1,870)	W118×L300	180	4942334578175



03
カンロ杓子
材 質：18-8 ステンレス ※食洗器可

No.	Item	Price	Size(mm)	Cap(ml)	EAN(JAN)
AR-R-061	小	¥450 (税込 ¥495)	W32×L 220	15	4942334577826
AR-R-060	中	¥500 (税込 ¥550)	W37×L 220	25	4942334577673
AR-R-059	大	¥550 (税込 ¥605)	W42×L 230	35	4942334577802



04
カンロレードル
材 質：18-8 ステンレス ※食洗器可

No.	Item	Price	Size(mm)	Cap(ml)	EAN(JAN)
AR-R-065	特大	¥680 (税込 ¥748)	W55×L250	60	4942334577833
AR-R-162	特大ロング	¥720 (税込 ¥792)	W55×L330	60	4942334577840



05
カンロレードル
材 質：18-8 ステンレス ※食洗器可

No.	Item	Price	Size(mm)	Cap(ml)	EAN(JAN)
079078	小	¥580 (税込 ¥638)	W31×L258	15	4942334079078
079092	中	¥600 (税込 ¥660)	W38×L263	25	4942334079092
079085	大	¥650 (税込 ¥715)	W42×L267	35	4942334079085



06
手編み湯豆腐あみ
材 質：18-8 ステンレス ※食洗器可

No.	Item	Price	Size(mm)	EAN(JAN)
076527	小角	¥360 (税込 ¥396)	W40×L153	4942334076527
076541	大角	¥630 (税込 ¥693)	W54×L215	4942334076541



01
KD 燕舞杉中華ミニセイロ フタ
材質：杉

No.	Item	Price	Size(mm)	EAN(JAN)
CD-046156	18cm	¥1,700 (税込 ¥1,870)	直径 180×H35	4949362736447
CD-046157	21cm	¥2,000 (税込 ¥2,200)	直径 210×H39	4949362736430
CD-046158	24cm	¥2,250 (税込 ¥2,475)	直径 240×H37	4949362736423



03
中華セイロ フタ
材質：杉、竹

No.	Item	Price	Size(mm)	EAN(JAN)
H-20055	18cm	¥1,750 (税込 ¥1,925)	約直径 180×H40	4582153488745
H-20057	15cm	¥1,500 (税込 ¥1,650)	約直径 150×H40	4582153488769
H-20059	13cm	¥1,200 (税込 ¥1,320)	約直径 130×H30	4582153488783

02
KD 燕舞杉中華ミニセイロ 身
材質：杉

No.	Item	Price	Size(mm)	EAN(JAN)
CD-046150	18cm	¥1,950 (税込 ¥2,145)	直径 180(160) ×H65(40)	4949362736508
CD-046151	21cm	¥2,200 (税込 ¥2,420)	直径 210(189) ×H67(40)	4949362736492
CD-046152	24cm	¥2,500 (税込 ¥2,750)	直径 240(215) ×H72(48)	4949362736485

04
中華セイロ 身
材質：杉、竹

No.	Item	Price	Size(mm)	EAN(JAN)
H-20056	18cm	¥1,750 (税込 ¥1,925)	約直径 180×H55	4582153488752
H-20058	15cm	¥1,500 (税込 ¥1,650)	約直径 150×H55	4582153488776
H-20060	13cm	¥1,200 (税込 ¥1,320)	約直径 130×H50	4582153488790

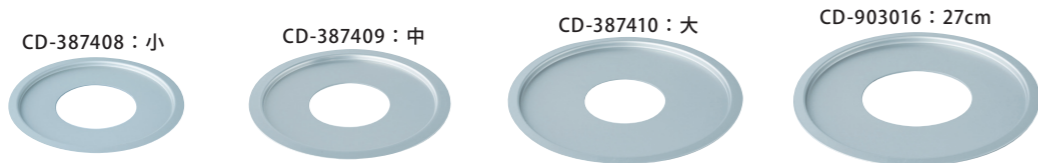

05
アルマイト 中華セイロ用受け台
材質：アルミニウム

No.	Item	Price	Size(mm)	中心穴径 (mm)	使用可能鍋サイズ (mm)	使用可能中華セイロサイズ (mm)	EAN(JAN)
CD-387408	小	¥1,200 (税込 ¥1,320)	約直径 180	φ90	内径 180	100 ~ 150	4977449147909
CD-387409	中	¥1,400 (税込 ¥1,540)	約直径 200		内径 200	100 ~ 180	4977449147916
CD-387410	大	¥1,700 (税込 ¥1,870)	約直径 240		内径 240	100 ~ 210	4977449147923
CD-903016	27cm	¥3,000 (税込 ¥3,300)	約直径 270	φ150	内径 270	100 ~ 240	4977449147930



06
すりこぎ棒
材質：天然木

No.	Item	Price	Size(mm)	EAN(JAN)
H-08009	13cm	¥400 (税込 ¥440)	L130	4942334579776
H-08011	18cm	¥500 (税込 ¥550)	L180	4942334579783
H-08012	21cm	¥550 (税込 ¥605)	L210	4942334579790



07
フリーサイズ蒸し器
材質：ステンレス ※食洗器可

No.	Item	Price	Size(mm)	EAN(JAN)
AQ-V-992	S	¥1,000 (税込 ¥1,100)	直径140~240×H77	4934481995837
AQ-V-993	ジャンボ	¥1,300 (税込 ¥1,430)	直径175~275×H75	4934481995844

08
電子レンジ用蒸し器
V-2280
材質：PP
サイズ：直径 195×H145mm
J A N : 4904940022800
¥1,230(税込 ¥1,353)
※食洗器可

No.	Item	Price	Size(mm)	EAN(JAN)
V-2280	電子レンジ用蒸し器	¥1,230 (税込 ¥1,353)	直径 195×H145mm	4904940022800



09
いかクリップ
NE-312803
材質：18-8 ステンレス
サイズ：W80×L198mm
J A N : 4989083312803
¥1,150(税込 ¥1,265)
※食洗器可



01
共柄おこし金
材質：ステンレス ※食洗器可

No.	Item	Price	Size(mm)	EAN(JAN)
AR-R-084	3寸	¥780 (税込 ¥858)	W90×L225	4942334577888
AR-R-083	3.5寸	¥800 (税込 ¥880)	W105×L245	4942334577871
AR-R-082	4寸	¥850 (税込 ¥935)	W120×L270	4942334577864
AR-R-081	5寸	¥2,050 (税込 ¥2,255)	W150×L375	4942334577857



02
共柄おこし金
材質：ステンレス ※食洗器可

No.	Item	Price	Size(mm)	EAN(JAN)
AR-R-087	小	¥520 (税込 ¥572)	W65×L180	4942334577918
AR-R-086	中	¥550 (税込 ¥605)	W70×L185	4942334577901
AR-R-085	大	¥580 (税込 ¥638)	W75×L190	4942334577895



03
共柄おこし金 文字焼きヘラ
AR-R-088
材質：ステンレス
サイズ：W27mm×L105mm
J A N : 4942334577925
¥150(税込 ¥165)
※食洗器可

04
共柄おこし金 厚口文字ヘラ
AR-R-089
材質：ステンレス
サイズ：W30mm×L130mm
J A N : 4942334577932
¥250(税込 ¥275)
※食洗器可



05
HS テーパー型うろこ取り 業務用
BI-SG-302
材質：真鍮,天然木,鉄(Crメッキ)
サイズ：W40×L200mm
J A N : 4954309003025
¥2,000(税込 ¥2,200)

06
セラミックうろこ取り
BQ-MC-011
材質：熱可塑性エラストマー,
セラミック
サイズ：L195×W30×H30mm
J A N : 4966095220050
¥1,000(税込 ¥1,100)



07
ところ天突 真鍮刃
H-02001
材質：天然木,真鍮
サイズ：W55×D40×H405mm
J A N : 4942334573064
¥3,000(税込 ¥3,300)



08
ステンレス ミニマッシャー
NE-31976
材質：18-8 ステンレス
サイズ：W47×D44×H165mm
J A N : 4989083319765
¥1,250(税込 ¥1,375)
※食洗器可



09
ポテトマッシャー
材質：ステンレス,天然木

No.	Item	Price	Size(mm)	EAN(JAN)
AR-R-008	小	¥2,750 (税込 ¥3,025)	W80×L315	4942334573941
AR-R-007	大	¥2,950 (税込 ¥3,245)	W100×L330	4942334573828



10
スティックカッター
V-2297
材質：PP,ステンレス
サイズ：直径 102×H134mm
J A N : 4904940022978
¥1,450(税込 ¥1,595)

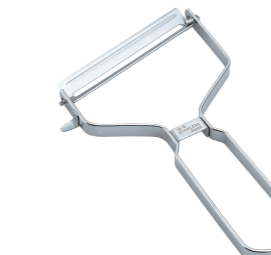

11
ライフオン ジャンボピーラー
AM-002300
材質：18-8 ステンレス
(刃部:ステンレス)
サイズ：W108×L180mm
J A N : 4953624002300
¥2,550(税込 ¥2,805)



12
ダブルピーラー
071928
材質：18-8 ステンレス
(刃部:ステンレス)
サイズ：W64×L111mm
J A N : 4942334071928
¥2,150(税込 ¥2,365)



13
トマトピーラー
J-4481-827
材質：18-8 ステンレス,ステンレス,
エラストマー,PP
サイズ：W61×L176mm
J A N : 4582113171984
¥1,600(税込 ¥1,760)

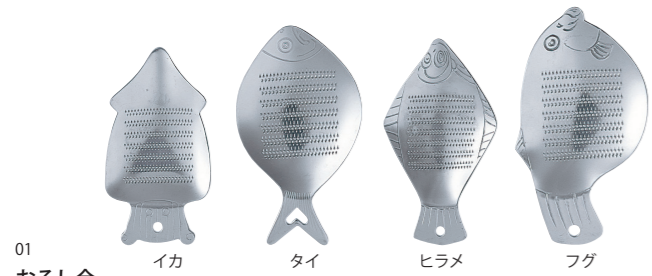

01 おろし金
材 質：ステンレス ※食洗器可

No.	Item	Price	Size(mm)	EAN(JAN)
079030	イカ	¥880 (税込 ¥968)	W107×D57	4942334079030
079047	タイ		W108×D62	4942334079047
079054	ヒラメ		W115×D63	4942334079054
079061	フグ		W111×D64	4942334079061

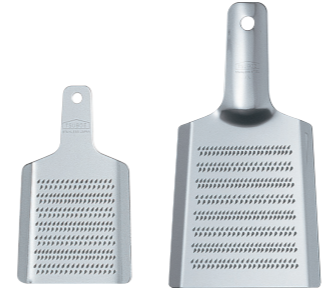

02 ステンレスおろし金
材 質：ステンレス ※食洗器可

No.	Item	Price	Size(mm)	EAN(JAN)
AE-ST-070	ミニ片面目立	¥950 (税込 ¥1,045)	W100×L60	4944642205101
AE-ST-050	小片面目立	¥2,100 (税込 ¥2,310)	W180×L95	4944642204050



01 ピザボーイ
材 質：耐熱 ABS, ステンレス, POM, 耐熱ポリプロピレン

No.	Item	Price	Size(mm)	EAN(JAN)
J-62942R	RD	¥1,400 (税込 ¥1,540)	W102×D103×H32	4582113172578
J-62942G	GR			4582113172585

02 ピアノ線チーズカッター
072055
材 質：18-8 ステンレス
サイズ：W40×L120mm
J A N：4942334072055
¥380(税込 ¥418)
※食洗器可

03 PH ピザカッター
V-0542
材 質：ステンレス, PP
サイズ：W68×L198mm
J A N：4904940005421
¥780(税込 ¥858)
※食洗器可



03 岩塩おろし金
AE-SG-055
材 質：ステンレス
サイズ：W50×L87mm
J A N：4944642240058
¥1,750(税込 ¥1,925)
※食洗器可



04 立つ薬味おろし
AE-SS-160
材 質：ステンレス
サイズ：W50×D32×L160mm
J A N：4944642252037
¥2,300(税込 ¥2,530)
※食洗器可



05 ステンレスわさびおろし
サメ吉 ミニ
AE-SK-070
材 質：ステンレス
サイズ：W100×D60mm
J A N：4944642220708
¥1,600(税込 ¥1,760)
※食洗器可



06 厚板ステンレス大鬼おろし金
小片面目立
AE-SO-050
材 質：ステンレス
サイズ：W180×D95mm
J A N：4944642209505
¥1,650(税込 ¥1,815)
※食洗器可



04 ワサビさん ハケ付
H-03006
材 質：天然木, アルミ, 竹, ステンレス
サイズ：W140×D75mm
(ハケ L131mm)
J A N：4964586101697
¥1,500(税込 ¥1,650)



05 ささがき一丁
H-03007
材 質：天然木, ステンレス
サイズ：W170×D80mm
J A N：4964586101703
¥1,500(税込 ¥1,650)



06 青竹鬼おろし大
H-42004
材 質：天然木, 竹, 18-8 ステンレス
サイズ：W135×D330×H23mm
J A N：4964586103059
¥3,500(税込 ¥3,850)



07 ジュジュ 蜂の巣
H-04005
材 質：天然木, ステンレス
サイズ：W82×D12×H270mm
J A N：4964586101031
¥1,500(税込 ¥1,650)



07 おろし金 フライパン型
AR-R-155
材 質：ステンレス
サイズ：W73×L137mm
J A N：4942334571060
¥1,000(税込 1,100)
※食洗器可



08 クチーナ ミニ4面チーズグレーター
578472
材 質：ステンレス
サイズ：W83×D60×H165mm
J A N：4942334578472
¥900(税込 ¥990)
※食洗器可



09 クチーナ 4面チーズグレーター
578465
材 質：ステンレス
サイズ：W94×D70×H210mm
J A N：4942334578465
¥1,100(税込 ¥1,210)
※食洗器可



08 きんぴらくん
H-03002
材 質：天然木, 鋼, 18-8 ステンレス
サイズ：W182×D50mm
J A N：4964586020134
¥1,750(税込 ¥1,925)



09 ネギーる
H-03003
材 質：天然木, ステンレス
サイズ：W130×D60mm
J A N：4964586020165
¥1,250(税込 ¥1,375)



10 ちょっとスライス
H-03005
材 質：天然木, 18-8 ステンレス,
ステンレス
サイズ：W145×D90mm
J A N：49645860101680
¥1,250(税込 ¥1,375)



11 べんりはけ 13cm
H-06011
材 質：竹
サイズ：W24×L136mm
J A N：4993007065621
¥290(税込 ¥319)



12 おろしま専科 水切り付
574962
材 質：ステンレス, PP, 天然ゴム, 竹
(樹脂部:PP)
サイズ：W105×D275×H60mm
J A N：4953624003109
¥4,200(税込 ¥4,620)



13 おろしま専科
AM-003079
材 質：ステンレス, PP
サイズ：W275×D108×H56mm
J A N：4953624003079
¥3,750(税込 ¥4,125)



14 ステンレス にんにく絞り 18-8
AR-R-120
材 質：18-8 ステンレス
サイズ：W340×D65×L177mm
J A N：4942334573095
¥1,350(税込 ¥1,485)
※食洗器可



10 チーズおろし
材 質：ステンレス ※食洗器可

No.	Item	Price	Size(mm)	EAN(JAN)
578366	平型	¥450 (税込 ¥495)	W56×L215	4942334578366
578373	丸型	¥480 (税込 ¥528)	W12×L155	4942334578373



Safety SP Mill

セーフティー SP ミル

卓上にびっぴりのコンパクトサイズ。ソルト(岩塩用)・ペッパー両用です。底面のダイヤルで細かさの調節ができます。また、底部にネジ止めが無いので、ネジの落下による食品への混入の心配がありません。セラミック刃なので、切れ味もスムーズで長持ち。アクリルのクリアなボディとシンプルなデザインがどんな雰囲気にも合い、いつもの食卓を爽やかに演出してくれます。



01
セーフティー SP ミル
材質：アクリル, セラミック, アルミ, ABS, 真鍮 (ニッケルメッキ), ステンレス

No.	Item	Price	Size(mm)	EAN(JAN)
064845	A-S	¥2,000 (税込 ¥2,200)	直径44×H106	4942334064845
064852	A-L	¥2,500 (税込 ¥2,750)	直径57×H148	4942334064852



02
パートン ソルトシェーカー
064371
材質：アクリル, 天然木, TPR, ステンレス
サイズ：直径 51×H102mm
J A N : 4942334064371
¥450(税込 ¥495)

03
セサミン ごますり器
BY-TM-50
材質：AS, PP, ナイロン
サイズ：直径 90×D80×H130mm
J A N : 4516516200286
¥1,100(税込 ¥1,210)



04
岩塩・スパイスミル ブラック
BN-KS520NSPBK
材質：セラミック, PP, ポリアセタール
サイズ：直径 55×H160mm
容量：120ml
J A N : 4905284154080
¥3,000(税込 ¥3,300)

05
ごまミル ホワイト
BN-KS520N-GMW
材質：セラミック, PP, ポリアセタール
サイズ：直径 55×H160mm
容量：120ml
J A N : 4905284154103
¥3,000(税込 ¥3,300)



06
MILLU セラミック しおミル
BQ-MI-023
材質：PP, ガラス, セラミック磁器
サイズ：直径 42×H119mm
容量：約70ml
J A N : 4966095212055
¥1,200(税込 ¥1,320)



07
MILLU セラミック こしょうミル
BQ-MI-025
材質：PP, ガラス, セラミック磁器
サイズ：直径 42×H119mm
容量：約70ml
J A N : 4966095212253
¥1,200(税込 ¥1,320)

08
MILLU セラミック ごまミル
BQ-MI-024
材質：PP, ガラス, セラミック磁器
サイズ：直径 42×H119mm
容量：約70ml
J A N : 4966095212154
¥1,200(税込 ¥1,320)



01
ふり2ばら2
V-2243
材質：メタクリル樹脂, PP
サイズ：直径 74×H120mm
J A N : 4904940022435
¥620(税込 ¥682)

02
スス磨七味入
CA-37154000
材質：竹, 天然木 (ウレタン塗装)
サイズ：W35×D30×H110mm
J A N : 4518860140522
¥950(税込 ¥1,045)



04
和味 調味料スプーン
BG-S-32
材質：18-8 ステンレス
サイズ：L107mm
J A N : 4948730004324
¥350(税込 ¥385)



05
洋剣ピック 30Pcs
V-1769
材質：メタクリル樹脂
サイズ：L93mm×30pcs
J A N : 4904940017691
¥540(税込 ¥594)



03
野菜抜型 6Pcs
材質：18-8 ステンレス ※食洗器可

No.	Item	Price	Size(mm)	EAN(JAN)
T-133	小	¥1,100 (税込 ¥1,210)	W83×D60×H43 (パッケージサイズ)	4962817261332
T-131	大	¥1,450 (税込 ¥1,595)	W112×D85×H55 (パッケージサイズ)	4962817261318

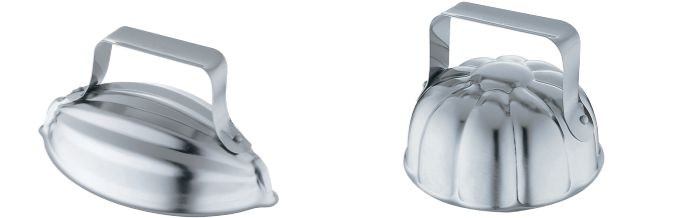

06
ライス型 メロン
578465
材質：ステンレス
サイズ：W156×D90×H73mm
J A N : 4962817264012
¥1,150(税込 ¥1,265)
※食洗器可

07
ライス型 キウ
578465
材質：ステンレス
サイズ：W105×D105×H80mm
J A N : 4962817264029
¥1,150(税込 ¥1,265)
※食洗器可



08
炒り網
材質：18-8 ステンレス ※食洗器可

No.	Item	Price	Size(mm)	EAN(JAN)
NE-10002	S 13cm	¥3,150 (税込 ¥3,465)	W130×D40×L310	4989083100028
NE-10001	L 16cm	¥3,600 (税込 ¥3,960)	W160×D54×L342	4989083100011

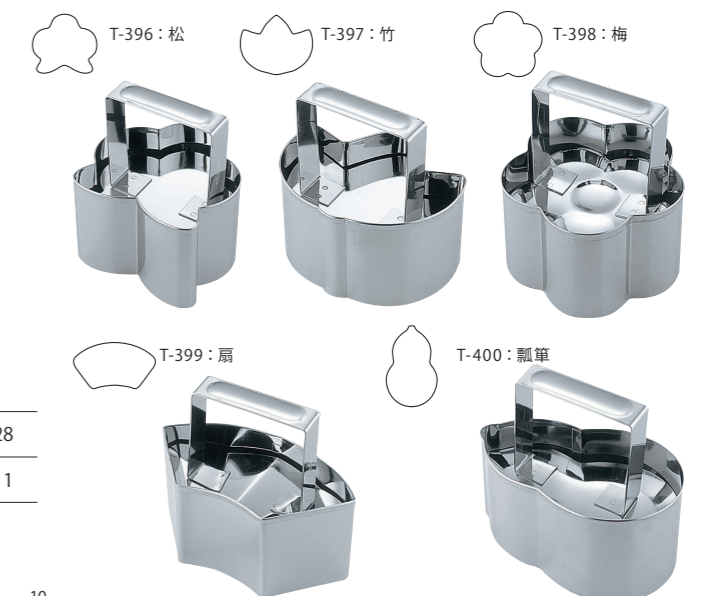

10
ごはん抜型
材質：ステンレス ※食洗器可

No.	Item	Price	Size(mm)	EAN(JAN)
T-396	松	¥1,150 (税込 ¥1,265)	W80×D75×H58	4962817263961
T-397	竹		W92×D75×H58	4962817263978
T-398	梅		W85×D85×H61	4962817263985
T-399	扇		W105×D60×H60	4962817263992
T-400	瓢箪		W105×D65×H64	4962817264005



09
プラ柄 煎りパン
576294
材質：ステンレス, 18-8 ステンレス, PP
サイズ：W115×D275×H65mm
J A N : 4942334576294
¥1,500(税込 ¥1,650)



※小さじ 1/2, 小さじ 1, 大きじ 1 の 3PCS セット



NEW

01
3pcs スリムメジャーセット
579905

材 質：18-8 ステンレス
サイズ：L138/L148/L168mm
容 量：2.5/5/15ml
J A N：4942334579905
¥1,000(税込 ¥1,100)
※食洗器可



02
レベルメジャーリングカップ 15ml
074653

材 質：18-8 ステンレス
サイズ：W135 × D40 × H20
容 量：15ml
J A N：4942334074653
¥1,050(税込 ¥1,515)
※食洗器可
5ml,10ml,15mlの計量が可能



04
厚口計量スプーン 3pcs
AR-R-124

材 質：18-8 ステンレス
サイズ：L142/L150/L160mm
容 量：2.5/5/15ml
J A N：4942334577383
¥1,450(税込 ¥1,595)
※食洗器可
小さじ 1/2, 小さじ 1, 大きじ 1 の 3PCS セット



05
4pcs ハートメジャースプーンセット
576706

材 質：ABS
サイズ：L105/L107/L109/L112mm
容 量：2.5/5/7.5/15ml
J A N：4942334576706
¥350(税込 ¥385)
小さじ 1/2, 小さじ 1, 大きじ 1/2, 大きじ 1 の 4PCS セット



06
5pcs ハートメジャースプーンセット
576713

材 質：ABS
サイズ：L122/L125/L128/L135/L162mm
容 量：50/66/100/200ml
J A N：4942334576713
¥450(税込 ¥495)
1/4 カップ, 1/3 カップ, 1/2 カップ, 1 カップ, スクレーパーの 5PCS セット

07
メジャーカップ ふた付き
材 質：AS,PP

No.	Item	Price	Size(mm)	Cap(ml)	EAN(JAN)
BY-MKG-5	GR	¥650 (税込 ¥715)	W130×D89 ×H146	500	4981667000601
BY-MKR-5	RD				4981667000618
BY-MKW-5	WH				4981667000632
BY-MKY-5	YL				4981667000625



01
iwaki メジャーカップ
材 質：18-8 ステンレス ※食洗器可・電子レンジ可

No.	Item	Price	Size(mm)	Cap(ml)	EAN(JAN)
BN-BMCN20-W	200ml	¥900(税込 ¥990)	直径65×H90	実容量200	4905284174408
BN-BMCN50-W	500ml	¥1,100(税込 ¥1,210)	直径80×H150	実容量500	4905284174415

02
iwaki 把手付き メジャーカップ
材 質：18-8 ステンレス ※食洗器可・電子レンジ可

No.	Item	Price	Size(mm)	Cap(ml)	EAN(JAN)
BN-BMC30T-W	300ml	¥1,300(税込 ¥1,430)	W110×D75×H105	実容量300	4905284174422
BN-BMC50T-W	500ml	¥1,600(税込 ¥1,760)	W130×D90×H125	実容量500	4905284174439



03
米カップ
D-618B
材 質：アクリル
サイズ：直径 63×H72mm
容 量：180ml
J A N：4942334077906
¥550(税込 ¥605)
※食洗器可



04
ジャストメジャーカップ
材 質：PC

No.	Item	Price	Size(mm)	Cap(ml)	EAN(JAN)
D-PM-21	200ml	¥1,450 (税込 ¥1,595)	W117×D71 ×H85	200	4976391035111
D-PM-23	500ml	¥1,800 (税込 ¥1,980)	W152×D91 ×H113	500	4976391035128



05
カロリー計量カップ
材 質：アクリル

No.	Item	Price	Size(mm)	Cap(ml)	EAN(JAN)
D-PM-31	200ml	¥920 (税込 ¥1,012)	W110×D80 ×H110	200	4942334576331
D-PM-32	500ml	¥1,150 (税込 ¥1,265)	W140×D105 ×H150	500	4942334576348



06
メジャーボウルキャップ
材 質：18-8 ステンレス ※食洗器可

No.	Item	Price	Size(mm)	Cap(ml)	EAN(JAN)
J-MBC-75	75ml	¥600 (税込 ¥660)	約W90×D73×H45	75	4582113172752
J-MBC-125	125ml	¥750 (税込 ¥825)	約W100×D83×H52	125	4582113172769
J-MBC-200	200ml	¥1,000 (税込 ¥1,100)	約W130×D103×H65	200	4582113172776
J-MBC-400	400ml	¥1,300 (税込 ¥1,430)	約W150×D123×H75	400	4582113172783



07
入れ子式メジャーカップ
材 質：18-8 ステンレス ※食洗器可

No.	Item	Price	Size(mm)	Cap(ml)	EAN(JAN)
B-090105	100cc	¥1,650 (税込 ¥1,815)	W81×D52 ×H58	100	4971547090105
B-090204	200cc	¥1,850 (税込 ¥2,035)	W95×D69 ×H66	200	4971547090204
B-090303	300cc	¥2,090 (税込 ¥2,299)	W106×D75 ×H78	300	4971547090303
B-090501	500cc	¥2,800 (税込 ¥3,080)	W130×D85 ×H110	500	4971547090501
B-091003	1000cc	¥3,470 (税込 ¥3,817)	W155×D110 ×H125	1000	4971547091003



01
ステンレス エッグスライサー
578359
材質：ステンレス
サイズ：W142×D87×H20mm
J A N : 4942334578359
¥980(税込 ¥1,078)
※食洗器可



02
卵黄身分
AR-R-158
材質：18-8 ステンレス
サイズ：W76×L105mm
J A N : 4942334571077
¥350(税込 ¥385)
※食洗器可

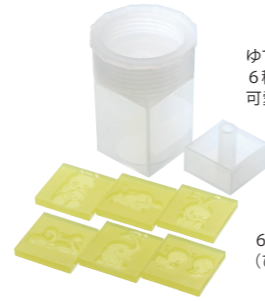

03
PPエッグフォード
V-2264
材質：PP
サイズ：直径 69×H93mm
J A N : 4904940022640
¥640(税込 ¥704)

ゆでたまごを四角く成形し、6種類のイラストプレートで可愛い絵柄をつけることができます。

6種類のイラストプレート付 (ひよこ、あひる、犬、パンダ、うさぎ、象)

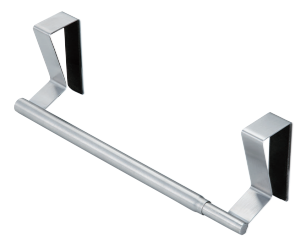

04
ステンレスキッチンタオルハンガー
18cm~30cm
576683
材質：ステンレス,EVA
サイズ：W220~340×D55×H75mm
J A N : 4942334576683
¥700(税込 ¥770)



流し台・洗面台のドアに取り付けられるステンレス製のタオルハンガー。つや消しステンレスの優しい輝きが、どんなキッチンにもマッチします。



05
おかゆこがま
BN-MC202-BL
材質：耐熱ガラス,PP
サイズ：直径 90×H119mm
容量：200ml
J A N : 4905284064303
¥1,200(税込 ¥1,320)
※食洗器可・電子レンジ可(スプーン不可)

※セット内容：
フタ×1,本体×1,スプーン×1
※スプーンサイズ：
W35×L110mm

炊飯器で、ごはんと一緒におかゆが炊ける。フタをしたまま電子レンジにかけるので、温め直しや離乳食づくりに便利です！



シンプルデザイン・シンプル操作

- 毎日使うものだから、シンプルなものにこだわりたい。
- スタイリッシュなミラーガラスデザイン
- 出力モードは「あたため 600W」「あたため 500 W」「煮込み」「解凍」の4段階

08
ミラーガラス フラット電子レンジ
BM-DR-4259B

材質：(本体)銅板,(操作パネル,ドア)ABS,(ドアガラス強化ガラス(ミラー仕様),(セラミックプレート)陶器
サイズ：(約)W 460×D350×H275mm
J A N : 4975058425920
¥30,000(税込 ¥33,000)

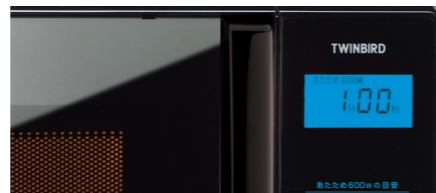

庫内寸法：約W320×D330×H185mm
庫内容量：20L
パッケージサイズ：約W505×D440×H325mm
商品重量：約13.5kg
パッケージ込み重量：約15.5kg
電源：AC100V
消費電力：900W(50Hz)/1200W(60Hz)
定格高周波出力：600W
タイマー：約15分(煮込みのみ30分)
コード長さ：約1.4m



01
メッシュ三角コーナー
材質：18-8 ステンレス ※食洗器可

No.	Item	Price	Size(mm)	EAN(JAN)
AQ-V-533	小	¥1,600 (税込 ¥1,760)	W180×D128×H95	4942334078521
AQ-V-534	大	¥1,950 (税込 ¥2,145)	W220×D165×H92	4942334078514



02
プラ足付三角コーナー
K-123468
材質：18-8 ステンレス, ステンレス,ABS
サイズ：W210×D150×H125mm
J A N : 4991249123468
¥1,150(税込 ¥1,265)



03
純銅メッシュ三角コーナー
K-470463
材質：銅,ABS
サイズ：W210×D150×H125mm
J A N : 4991249123463
¥2,950(税込 ¥3,245)



全体の足が高く、底が斜めになっているので水が溜まりません。

04
角度が秘訣 水きれ〜る
NE-31215
材質：18-8 ステンレス
サイズ：W220×D165×H127mm
J A N : 4989083312155
¥2,600(税込 ¥2,860)
※食洗器可



05
ちょい置きフック(N)2個組
NE-333150
材質：18-8 ステンレス, エラストマー
サイズ：W55×D27×H115mm ×2pcs
J A N : 4989083333150
¥970(税込 ¥1,067)



06
DEPLAS 包丁まな板スタンド
S-DP-1079
材質：18-8 ステンレス, シリコン
サイズ：W165×D145×H231mm
J A N : 4530770451079
¥3,750(税込 ¥4,125)



07
底が洗えるツールスタンド
NE-313190
材質：18-8 ステンレス
サイズ：W98×D97×H185mm
J A N : 4989083313190
¥3,700(税込 ¥4,070)
※食洗器可



08
メッシュタワシ入れ
K-132545
材質：18-8 ステンレス, ステンレス,PVC
サイズ：W170×D110×H70mm
J A N : 4991249132545
¥1,000(税込 ¥1,100)
※食洗器可(吸盤不可)

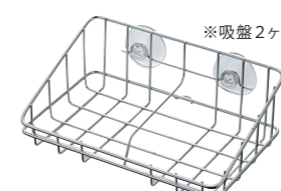

09
DEPLAS シンクラック S
S-DP-1024
材質：18-8 ステンレス,PVC
サイズ：W189×D122×H70mm
J A N : 4530770451024
¥1,950(税込 ¥2,145)
※食洗器可(吸盤不可)



10
スライド式シンクエンドバスケット
材質：18-8 ステンレス, 合成ゴム ※食洗器可

No.	Item	Price	Size(mm)	EAN(JAN)
K-SH-025	スリム	¥3,750 (税込 ¥4,125)	W420~505×D120×H80	4991249202552
K-SH-024	スリム大	¥5,050 (税込 ¥5,555)	W425~545×D200×H90	4991249204556



11
水切りトレーセット
AQ-V-1098
材質：18-8 ステンレス, ステンレス,PP
サイズ：W422×D285×H130mm
J A N : 4934481992027
¥3,150(税込 ¥3,465)

※セット内容：
水切りバスケット×1,
トレー×1,
箸立てスタンド×1



※セット内容：
水切りバスケット×2,
トレー×2,
箸立てスタンド×1

12
DEPLAS 2段水切りラック
S-DP-1000
材質：18-8 ステンレス, ステンレス,シリコン,PP
サイズ：W415×D305×H385mm
J A N : 4530770451000
¥10,800(税込 ¥11,880)

VEGGIE COOKS

ベジッククス 野菜料理はアイデア次第一つの器具から、多彩で美しいメニューが誕生します。



生野菜

切る・刻む・剥くなど野菜を自在に調理する。野菜は切り方一つで多種多様な料理に変化します。ちぎりレタス、スライストマト、千切りキャベツなど定番サラダから、ベジッククスの器具とレシビで、プロ仕様の美しいヘルシーサラダができます。もちろんドレッシングは自家製。添加物ゼロの美味しさが堪能できます。



01
veggie cooks
野菜皮むきスリムピーラー
V-3940
材質：18-8 ステンレス, ステンレス
サイズ：約 W54×D123×H10mm
J A N : 4904940039402
¥2,250(税込 ¥2,475)
※食洗器可



02
veggie cooks
ベジヌードル・平麺ピーラー
V-3941
材質：18-8 ステンレス, ステンレス
サイズ：約 W95×D180×H10 mm
J A N : 4904940039419
¥3,250(税込 ¥3,575)
※食洗器可



03
veggie cooks
ベジヌードル・細麺ピーラー
V-3942
材質：18-8 ステンレス, ステンレス
サイズ：約 W54×D123×H10 mm
J A N : 4904940039426
¥2,700(税込 ¥2,970)
※食洗器可



01
veggie cooks
焼き野菜・オープンパン
V-3902
材質：スチール(アルミメッキ), ステンレス
サイズ：約 W192×D192×H46mm
J A N : 4904940039020
¥1,800(税込 ¥1,980)



02
veggie cooks
焼き野菜・グリルパン(浅型)
V-3903
材質：スチール(アルミメッキ), ステンレス
サイズ：約 W257×D257×H19mm
J A N : 4904940039037
¥1,900(税込 ¥2,090)

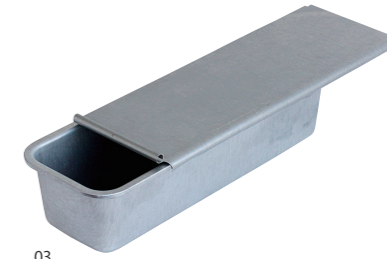

03
veggie cooks
蒸焼野菜 蓋付オープンボックス
V-3903
材質：スチール(アルミメッキ)
サイズ：約 W98×D278×H70mm
J A N : 4904940039044
¥2,700(税込 ¥2,970)



04
veggie cooks
ベジピザ・オープンパン
V-3900
材質：アルミニウム(フッ素樹脂加工)
サイズ：約直径 240 × H 6.5mm
J A N : 4904940039006
¥1,900(税込 ¥2,090)



焼き野菜

オープン・オープントースター・魚焼きグリルで調理野菜をカット・スライスしてグリルパンに並べて焼くだけ。季節の野菜を使用し、【素焼き】【チーズ焼き】【グラタン】【パン粉焼き】など同じ調理法でも調味料の変化だけで幅広いメニューを楽しむ事が出来ます。



05
veggie cooks
焼き野菜・オープンパン
V-3901
材質：スチール(アルミメッキ)
サイズ：約 W280×D320×H25mm
J A N : 4904940039013
¥2,150(税込 ¥2,365)



04
veggie cooks
野菜麺 カッペリーニピーラー
V-3950
材質：18-8 ステンレス, ステンレス
サイズ：約 W54×D123×H10mm
J A N : 4904940039501
¥2,000(税込 ¥2,200)
※食洗器可



05
veggie cooks
野菜麺 スパゲティーニピーラー
V-3951
材質：18-8 ステンレス, ステンレス
サイズ：約 W54×D123×H10mm
J A N : 4904940039518
¥2,000(税込 ¥2,200)
※食洗器可



06
veggie cooks
野菜麺タリオリーニピーラー
V-3952
材質：18-8 ステンレス, ステンレス
サイズ：約 W54×D123×H10mm
J A N : 4904940039525
¥2,000(税込 ¥2,200)
※食洗器可



07
veggie cooks
野菜麺フェットチーネピーラー
V-3953
材質：18-8 ステンレス, ステンレス
サイズ：約 W54×D123×H10mm
J A N : 4904940039532
¥2,000(税込 ¥2,200)
※食洗器可

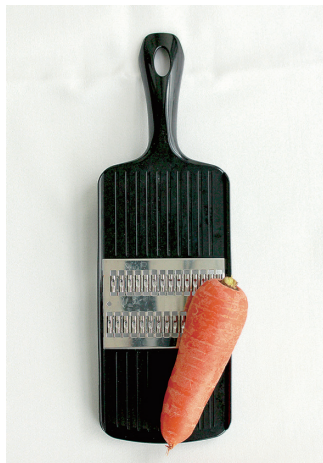

08
veggie cooks
千切り野菜・スライサー
V-3945
材質：ABS, PP, ステンレス
サイズ：約 W97×D282×H40mm
J A N : 4904940039457
¥3,150(税込 ¥3,465)

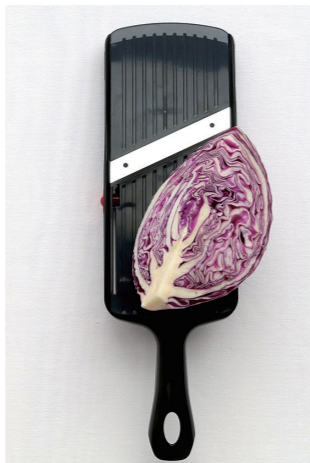

09
veggie cooks
薄切り野菜・スライサー
V-3946
材質：ABS, ナイロン, PP, ステンレス
サイズ：約 W105×D300×H55mm
J A N : 4904940039464
¥3,150(税込 ¥3,465)



06
veggie cooks
ベジドレッシング・野菜おろし
V-3943
材質：ABS, ステンレス
サイズ：約 W95×D262×H10mm
J A N : 4904940039433
¥850(税込 ¥935)



07
veggie cooks
蒸し野菜・スチームトレイ
V-3947
材質：ナイロン
サイズ：約 W240×D240×H80mm
J A N : 4904940039471
¥1,700(税込 ¥1,870)



蒸し野菜

スチームに好みの野菜を入れて蒸すだけ。根菜から葉野菜、実野菜などあらゆる野菜を蒸します。茹でとは異なる野菜の旨味を100%堪能できます。蒸し調理は味付けが出来ないので、仕上げに塩や各種オイル、酢、味噌・醤油などを添えて楽しめます。



カセットボンベから充てん可能。
安全・手軽に使える小型トーチ。

お菓子づくり、デコレーションなど幅広く使えます。



01
炙りマスタ プチ
CN-KC-401WH
サイズ：(本体のみ) W70×L90×H146mm
(火口径) 直径12mm
J A N : 4953571064017
¥6,000(税込 ¥6,600)
オリジナルレシピ付き
・ガス消費量:0.28g/分、・ガス充てん量:約7g
・発熱量:0.23kW(200kcal/h) ※1、
・火炎温度:800℃~1,300℃、
・点火方式:圧電着火方式

※1当社実験室データによる。



充てんする燃料はカセットガスの他、ライター用のガスも使用できます。



01
スリール ヌーヴォ
ミニクゴロフ型 6カップ
080104
材質：シリコン(耐熱温度:240℃)
サイズ：約 W185×D277×H35mm
容量：約 70ml×6 カップ
J A N : 4942334080104
¥700(税込 ¥770)
※食洗器可・電子レンジ可



02
スリール ヌーヴォ
マドレーヌ型 6カップ
080098
材質：シリコン(耐熱温度:240℃)
サイズ：約 W190×D190×H15mm
容量：約 18ml×6 カップ
J A N : 4942334080098
¥1,350(税込 ¥1,485)
※食洗器可・電子レンジ可



03
スリール ヌーヴォ
フィナンシェ型 8カップ
080159
材質：シリコン(耐熱温度:240℃)
サイズ：約 W195×D230×H14mm
容量：約 40ml×8 カップ
J A N : 4942334080159
¥1,500(税込 ¥1,650)
※食洗器可・電子レンジ可



ホールドつまみ
ホールドつまみを押せば
指を離しても炎が消えません。
連続使用に便利です。
用途に応じて
炎温度、炎形状を
調整できます。

※点火イメージ写真です。



使い方は簡単

スタビライザーを外し、ガスを充てんします。

空気調整レバーと火力調整レバーを
+にします。

点火ボタンを押して点火します。

ホールドボタンで点火状態が保持
されます。



3分以上の連続使用はしないでください。
やけど、器具の破損の原因となります。

充てん式適合トーチ：CN-KC-401WH



02
充てん専用容器(ボンベ)パワーガスRG
CN-RZ-550
J A N : 4953571015507
¥650(税込 ¥715)



05
スリール ヌーヴォ
ドーナツ型 6カップ
080142
材質：シリコン(耐熱温度:240℃)
サイズ：約 W180×D270×H30mm
容量：約 75ml×6 カップ
J A N : 4942334080142
¥2,100(税込 ¥2,310)
※食洗器可・電子レンジ可



06
スリール ヌーヴォ
マフィン型 6カップ
080128
材質：シリコン(耐熱温度:240℃)
サイズ：約 W164×D240×H35mm
容量：約 75ml×6 カップ
J A N : 4942334080128
¥2,400(税込 ¥2,640)
※食洗器可・電子レンジ可

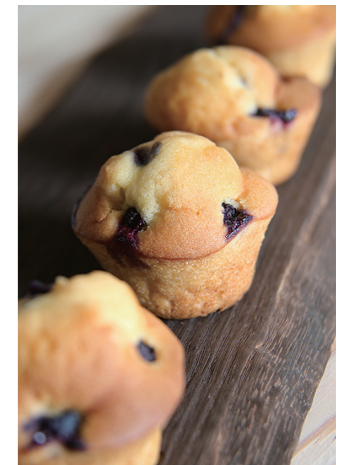

07
フルーツデコレーター
V-0582
材質：ステンレス、PP
サイズ：W29×D19×L190mm
J A N : 4904940005827
¥850(税込 ¥935)



08
PH フルーツクリ抜型
V-0572
材質：鉄(Crメッキ)、PP
サイズ：W29×D19×L190mm
J A N : 4904940005728
¥850(税込 ¥935)

01
アルブリット タルトレット丸小 V-5311
 材質：アルミ(フッ素樹脂2コート)
 サイズ：直径81×H14mm
 容量：60ml
 J A N : 4904940053118
 ¥350(税込 ¥385)

1pcs 寸法：φ70(底φ53)×H30mm

04
アルブリット マフィンパン型 6P V-5251
 材質：アルミ(フッ素樹脂2コート)
 サイズ：W190×D273×H30mm
 容量：90ml×6カップ
 J A N : 4904940052517
 ¥3,250(税込 ¥3,575)

07
アルブリット タルト長方形 V-5166
 材質：アルミ(フッ素樹脂2コート)
 サイズ：W100×D50×H19mm
 容量：110ml
 J A N : 4904940051664
 ¥1,000(税込 ¥1,100)

02
アルブリット シェル型 6Pcs V-5247
 材質：アルミ(フッ素樹脂2コート)
 サイズ：W200×D190×H17mm
 J A N : 4904940052470
 ¥2,000(税込 ¥2,200)

05
アルブリット セパタルト 120 V-5171
 材質：アルミ(フッ素樹脂2コート)
 サイズ：直径118×H18mm
 容量：170ml
 J A N : 4904940051718
 ¥1,250(税込 ¥1,375)

08
アルブリット セパタルト型長方形 V-5252
 材質：アルミ(フッ素樹脂2コート)
 サイズ：W247×D101×H26mm
 容量：1200ml
 J A N : 4904940052524
 ¥1,700(税込 ¥1,870)

03
アルブリット シェル型 15P V-5265
 材質：アルミ(フッ素樹脂2コート)
 サイズ：W270×D230×H14mm
 J A N : 4904940052654
 ¥2,550(税込 ¥2,805)

06
アルブリット タルトハート型 V-5167
 材質：アルミ(フッ素樹脂2コート)
 サイズ：W100×D100×H19mm
 容量：180ml
 J A N : 4904940051671
 ¥1,100(税込 ¥1,210)

09
パネ式ハート焼型 V-3510
 材質：スチール(フッ素樹脂2コート)
 サイズ：W167×D174×H75mm
 容量：1200ml
 J A N : 490940035107
 ¥2,450(税込 ¥2,695)

11
アルブリット セパタルト型深
 材質：アルミ(フッ素樹脂2コート)

No.	Item	Price	Size(mm)	Cap(ml)	EAN(JAN)
V-5270	150	¥2,100 (税込 ¥2,310)	直径146×H36	450	4904940052708
V-5271	180	¥2,350 (税込 ¥2,585)	直径148×H38	750	4904940052715
V-5272	220	¥2,800 (税込 ¥3,080)	直径224×H44	1400	4904940052722

10
底取れ式タルト焼型
 材質：鉄(フッ素樹脂加工)

No.	Item	Price	Size(mm)	EAN(JAN)
T-D-067	18cm	¥2,050 (税込 ¥2,255)	直径180×H25	4962817040678
T-D-066	21cm	¥2,300 (税込 ¥2,530)	直径210×H27	4962817040661

01
セパタルト型 深
 材質：スチール(Crメッキ)

No.	Item	Price	Size(mm)	Cap(ml)	EAN(JAN)
V-0991	220	¥2,100 (税込 ¥2,310)	直径224×H44	約1,400	4904940009917
V-0997	180	¥1,560 (税込 ¥1,716)	直径176×H38	約800	4904940009979
V-0995	150	¥1,350 (税込 ¥1,485)	直径145×H35	約450	4904940009955

03
パネ式デコ型
 材質：スチール(フッ素コーティング)

No.	Item	Price	Size(mm)	Cap(ml)	EAN(JAN)
V-3511	12cm	¥2,000 (税込 ¥2,200)	W138×D130×H74	750	4904940035114
V-3512	15cm	¥2,350 (税込 ¥2,585)	W172×D164×H74	1300	4904940035121
V-3513	18cm	¥2,450 (税込 ¥2,695)	W189×D184×H75	1700	4904940035138
V-3514	21cm	¥3,000 (税込 ¥3,300)	W213×D210×H75	2200	4904940035145

05
アルブリット セパデコ型
 材質：アルミ(フッ素樹脂2コート)

No.	Item	Price	Size(mm)	Cap(ml)	EAN(JAN)
V-5238	120	¥1,900 (税込 ¥2,090)	直径120×H56	600	4904940052388
V-5239	150	¥2,250 (税込 ¥2,475)	直径150×H57	1000	4904940052395
V-5240	180	¥2,550 (税込 ¥2,805)	直径180×H58	1500	4904940052401

07
レモン型 6PCS V-0918
 材質：スチール(Crメッキ)
 サイズ：W190×D273×H24mm
 J A N : 4904940009184
 ¥1,450(税込 ¥1,595)

02
パウンドケーキ型
 材質：鉄(フッ素樹脂加工)

No.	Item	Price	Size(mm)	Cap(ml)	EAN(JAN)
T-D-008	細S	¥1,650 (税込 ¥1,815)	W95×D190×H63	750	4962817040081
T-D-007	細M	¥1,800 (税込 ¥1,980)	W90×D223×H62	890	4962817040074
T-D-006	細L	¥1,900 (税込 ¥2,090)	W92×D260×H64	1100	4962817040067

04
デコレーションケーキ型
 材質：鉄(フッ素樹脂加工)

No.	Item	Price	Size(mm)	Cap(ml)	EAN(JAN)
T-D-003	15cm	¥1,650 (税込 ¥1,815)	直径150×H60	560	4962817040036
T-D-002	18cm	¥1,900 (税込 ¥2,090)	直径180×H70	1200	4962817040029
T-D-001	21cm	¥2,300 (税込 ¥2,530)	直径210×H80	2000	4962817040012

06
アルブリット パウンド型
 材質：アルミ(フッ素樹脂2コート)

No.	Item	Price	Size(mm)	Cap(ml)	EAN(JAN)
V-5237	17cm	¥1,900 (税込 ¥2,090)	W170×D80×H64	730	4904940052371
V-5235	20cm	¥2,000 (税込 ¥2,200)	W202×D108×H73	1300	4904940052357
V-5236	25cm	¥2,350 (税込 ¥2,585)	W253×D110×H73	1650	4904940052364

08
カヌレ焼型 T-D-076
 材質：鉄(フッ素樹脂加工)
 サイズ：W55×D55×H55mm
 容量：約105ml
 J A N : 4962817040760
 ¥650(税込 ¥715)

09
カヌレ焼型 プティ T-D-077
 材質：鉄(フッ素樹脂加工)
 サイズ：W46×D46×H46mm
 容量：90ml
 J A N : 4962817040777
 ¥600(税込 ¥660)

10
STフルール型 V-1211
 材質：ステンレス
 サイズ：W56×D56×H50mm
 容量：90ml
 J A N : 4904940012115
 ¥1,100(税込 ¥1,210)

※錆びにくく、扱いやすい
 ステンレス製のカヌレ型



01 V-0987: 6Pcs V-0909: 15Pcs
マドレーヌシェル型
 材 質: スチール (Cr メッキ)

No.	Item	Price	Size(mm)	EAN(JAN)
V-0987	6Pcs	¥1,250 (税込 ¥1,375)	W200×D190×H17	4904940009870
V-0909	15Pcs	¥1,560 (税込 ¥1,716)	W269×D228×H13	4904940009092



01 シリコンまきまきウェブ V-1739
 材 質: シリコーン
 サイズ: W300×D350mm
 J A N : 4904940017394
 ¥2,550(税込 ¥2,805)

02 敷紙大判5枚入 V-0565
 材 質: グラシン紙
 サイズ: W760×D500mm
 J A N : 4904940005650
 ¥370(税込 ¥407)

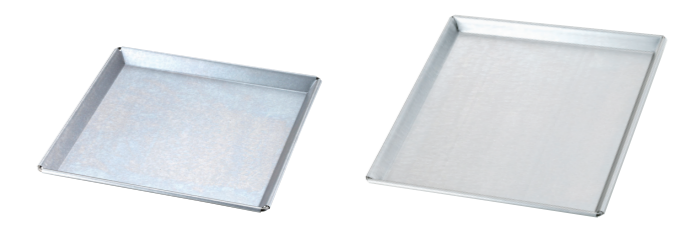

03 V-2386: 25cm V-2349: 27cm
ロールケーキ型
 材 質: スチール (アルミメッキ)

No.	Item	Price	Size(mm)	Cap(ml)	EAN(JAN)
V-2386	25cm	¥1,500 (税込 ¥1,650)	W247×D247×H18	1000	4904940023869
V-2349	27cm	¥1,600 (税込 ¥1,760)	W282×D282×H20	1200	4904940023494



02 コックハート型 9Pcs V-0994
 材 質: スチール (Cr メッキ)
 サイズ: W252×D246×H13mm
 J A N : 4904940009948
 ¥1,700(税込 ¥1,870)

03 コックシェル型 9Pcs V-0999
 材 質: スチール (Cr メッキ)
 サイズ: W255×D248×H14mm
 J A N : 4904940009993
 ¥1,700(税込 ¥1,870)



04 TPスタンダードハート型 V-2348: 150 V-2317: 180
 材 質: スチール (アルミメッキ)

No.	Item	Price	Size(mm)	Cap(ml)	EAN(JAN)
V-2348	150	¥900 (税込 ¥990)	W150×D148×H37	470	4904940023487
V-2317	180	¥950 (税込 ¥1,045)	W168×D165×H37	700	4904940023173



04 V-2368: 120 V-2367: 140 V-2366: 160
 V-2365: 180 V-2364: 200 V-2363: 220
アルスターマルシェ焼型 角
 材 質: スチール (アルミメッキ)

No.	Item	Price	Size(mm)	Cap(ml)	EAN(JAN)
V-2368	120	¥1,350 (税込 ¥1,485)	W131×D131×H47	600	4904940023685
V-2367	140	¥1,400 (税込 ¥1,540)	W151×D151×H47	850	4904940023678
V-2366	160	¥1,450 (税込 ¥1,595)	W171×D171×H47	1100	4904940023661
V-2365	180	¥1,500 (税込 ¥1,650)	W191×D191×H47	1350	4904940023654
V-2364	200	¥1,550 (税込 ¥1,705)	W211×D211×H47	1700	4904940023647
V-2363	220	¥1,700 (税込 ¥1,870)	W231×D231×H47	2100	4904940023630



05 ニューパウンド細型 V-1604: 130 V-1603: 150 V-1602: 170
 材 質: スチール (アルミメッキ)

No.	Item	Price	Size(mm)	Cap(ml)	EAN(JAN)
V-1604	130	¥1,300 (税込 ¥1,430)	W134×D65×H51	260	4904940016045
V-1603	150	¥1,350 (税込 ¥1,485)	W152×D70×H56	420	4904940016038
V-1602	170	¥1,400 (税込 ¥1,540)	W172×D76×H60	560	4904940016021



05 セバトタルト型 V-0969: 120 V-0968: 140 V-0967: 160
 材 質: スチール (Cr メッキ)

No.	Item	Price	Size(mm)	Cap(ml)	EAN(JAN)
V-0969	120	¥950 (税込 ¥1,045)	直径118×H18	170	4904940009696
V-0968	140	¥1,060 (税込 ¥1,166)	直径140×H18	250	4904940009689
V-0967	160	¥1,150 (税込 ¥1,265)	直径158×H20	350	4904940009672
V-0982	180	¥1,450 (税込 ¥1,595)	直径183×H23	600	4904940009825
V-0981	210	¥1,700 (税込 ¥1,870)	直径223×H25	900	4904940009818

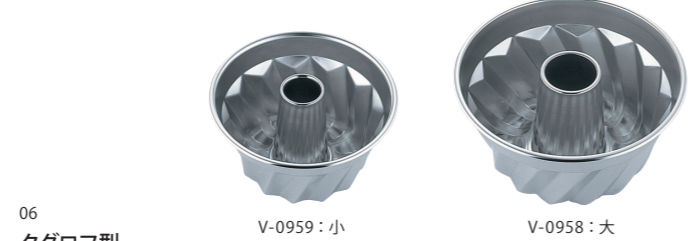

06 クグロフ型 V-0959: 小 V-0958: 大
 材 質: スチール (Cr メッキ)

No.	Item	Price	Size(mm)	Cap(ml)	EAN(JAN)
V-0959	小	¥3,250 (税込 ¥3,575)	直径142×H82	800	4904940009597
V-0958	大	¥3,650 (税込 ¥4,015)	直径176×H97	1500	4904940009580



07 アルスター合わせパウンド型 V-2311: 0.5斤小 V-2310: 1.0斤中 V-2309: 1.5斤大
 材 質: スチール (アルミメッキ)

No.	Item	Price	Size(mm)	Cap(ml)	EAN(JAN)
V-2311	0.5斤小	¥1,350 (税込 ¥1,485)	W170×D80×H60	750	4904940023111
V-2310	1.0斤中	¥1,450 (税込 ¥1,595)	W187×D94×H86	1400	4904940023104
V-2309	1.5斤大	¥1,550 (税込 ¥1,705)	W233×D95×H86	1700	4904940023098

No.	Item	Price	Size(mm)	Cap(ml)	EAN(JAN)
V-0969	120	¥950 (税込 ¥1,045)	直径118×H18	170	4904940009696
V-0968	140	¥1,060 (税込 ¥1,166)	直径140×H18	250	4904940009689
V-0967	160	¥1,150 (税込 ¥1,265)	直径158×H20	350	4904940009672
V-0982	180	¥1,450 (税込 ¥1,595)	直径183×H23	600	4904940009825
V-0981	210	¥1,700 (税込 ¥1,870)	直径223×H25	900	4904940009818



06 V-2347: 100 V-2308: 150
 V-2307: 180 V-2306: 210



07 敷紙デコ型 V-7023: 小15cm 30Pcs V-7022: 大18cm 30Pcs V-7020: 特大21cm 20Pcs
 材 質: グラシン紙

No.	Item	Price	Size(mm)	EAN(JAN)
V-7023	小15cm30Pcs	¥430 (税込 ¥473)	直径155×H60	4904940070238
V-7022	大18cm30Pcs		直径185×H60	4904940070221
V-7020	特大21cm20Pcs		直径210×H80	4904940070207

08 アルスター安全デコ型 V-2347: 100 V-2308: 150 V-2307: 180 V-2306: 210
 材 質: スチール (アルミメッキ)

No.	Item	Price	Size(mm)	Cap(ml)	EAN(JAN)
V-2347	100	¥900 (税込 ¥990)	直径100×H47	400	4904940023470
V-2308	150	¥1,150 (税込 ¥1,265)	直径155×H56	1100	4904940023081
V-2307	180	¥1,350 (税込 ¥1,485)	直径185×H57	1500	4904940023074
V-2306	210	¥1,700 (税込 ¥1,870)	直径210×H72	2500	4904940023067



06 敷紙パウンド型 V-7135: 小0.5斤 30Pcs V-7134: 中1.0斤 30Pcs V-7133: 大1.5斤 20Pcs
 材 質: グラシン紙

No.	Item	Price	Size(mm)	EAN(JAN)
V-7135	小0.5斤30Pcs	¥430 (税込 ¥473)	W280×D190	4904940071358
V-7134	中1.0斤30Pcs		W335×D240	4904940071341
V-7133	大1.5斤20Pcs		W405×D250	4904940071334

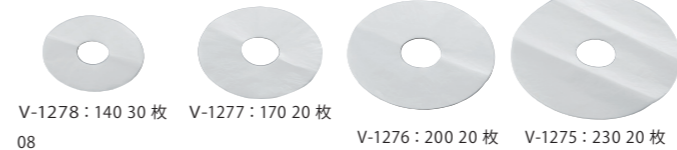

08 シフォンケーキ型敷紙 V-1278: 140 30枚 V-1277: 170 20枚 V-1276: 200 20枚 V-1275: 230 20枚
 材 質: グラシン紙

No.	Item	Price	Size(mm)	EAN(JAN)
V-1278	140 30枚	¥370 (税込 ¥407)	直径130	4904940012788
V-1277	170 20枚		直径160	4904940012771
V-1276	200 20枚		直径190	4904940012764
V-1275	230 20枚		直径220	4904940012757



09 シフォンケーキ型 V-1273: 140 V-1272: 170 V-1271: 200 V-1270: 230
 材 質: スチール (アルミメッキ)

No.	Item	Price	Size(mm)	Cap(ml)	EAN(JAN)
V-1273	140	¥2,100 (税込 ¥2,310)	W148×H101	900	4904940012733
V-1272	170	¥2,450 (税込 ¥2,695)	W170×H80	1600	4904940012726
V-1271	200	¥3,100 (税込 ¥3,410)	W200×H98	2700	4904940012719
V-1270	230	¥3,900 (税込 ¥4,290)	W237×H154	4700	4904940012702



01 T-160:小 T-159:中 T-158:大

プリンカップ型
材質:18-8ステンレス ※食洗器可

No.	Item	Price	Size(mm)	Cap(ml)	EAN(JAN)
T-160	小	¥550 (税込¥605)	直径68×H33	65	4962817261608
T-159	中	¥580 (税込¥638)	直径74×H35	90	4962817261592
T-158	大	¥600 (税込¥660)	直径79×H37	100	4962817261585



T-451:パンダ T-453:ウサギ
T-454:イヌ T-456:ゾウ

03 プリンカップ型
材質:18-8ステンレス ※食洗器可

No.	Item	Price	Size(mm)	Cap(ml)	EAN(JAN)
T-451	パンダ	¥550 (税込¥605)	直径81×H40	100	4962817264517
T-453	ウサギ				4962817264531
T-454	イヌ				4962817264548
T-456	ゾウ				4962817264562

05 セルクル型丸
材質:18-8ステンレス ※食洗器可

No.	Item	Price	Size(mm)	EAN(JAN)
BT-167004330	φ50×40	¥820 (税込¥902)	直径50×H40	4560185685912
BT-167004370	φ55×40	¥820 (税込¥902)	直径55×H40	4560185685950
BT-167004420	φ60×40	¥850 (税込¥935)	直径60×H40	4560185686001
BT-167004460	φ65×40	¥850 (税込¥935)	直径65×H40	4560185686049
BT-167004500	φ70×40	¥1,050 (税込¥1,155)	直径70×H40	4560185686087
BT-167004540	φ80×40	¥1,100 (税込¥1,210)	直径80×H40	4560185686124
BT-167004580	φ90×40	¥1,200 (税込¥1,320)	直径90×H40	4560185686162

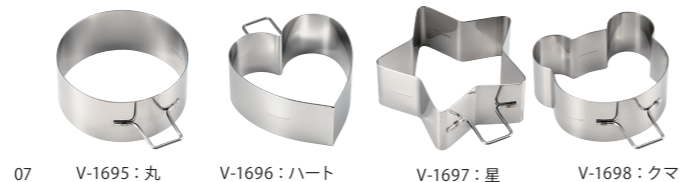

07 V-1695:丸 V-1696:ハート V-1697:星 V-1698:クマ
パンケーキリング深型
材質:ステンレス ※食洗器可

No.	Item	Price	Size(mm)	EAN(JAN)
V-1695	丸	¥950 (税込¥1,045)	W91×D118×H40	4904940016953
V-1696	ハート		W87×D117×H40	4904940016960
V-1697	星		W104×D124×H40	4904940016977
V-1698	クマ		W91×D108×H40	4904940016984



V-5301:丸型小 V-5300:丸型大 V-5305:星型 V-5306:ハート型

01 アルブリットリング
材質:アルミ(フッ素樹脂2コート),メラミン

No.	Item	Price	Size(mm)	EAN(JAN)
V-5301	丸型小	¥730 (税込¥803)	直径84×H16	4904940053019
V-5300	丸型大	¥780 (税込¥858)	直径115×H16	4904940053002
V-5305	星型	¥780 (税込¥858)	W95×D87×H16	4904940053057
V-5306	ハート型	¥730 (税込¥803)	W82×D87×H16	4904940053064



V-7013:小 30Pcs V-7012:中 30Pcs V-7011:大 30Pcs

04 アルミ箱プチフル花型
材質:アルミ箱

No.	Item	Price	Size(mm)	EAN(JAN)
V-7013	小 30Pcs	¥430 (税込¥473)	直径48×H20	4904940070139
V-7012	中 30Pcs		直径67×H30	4904940070122
V-7011	大 30Pcs		直径74×H21	4904940070115



06 パン焼合せ ウェーブ V-2390
材質:鉄(アルミメッキ),ステンレス
サイズ:W105×D248×H90mm
J A N : 4904940023906
¥3,100(税込¥3,410)

波形の丸い筒状のパンができる型です。上下の型が分解できるので、パウンドケーキの焼型としても使用可能です。

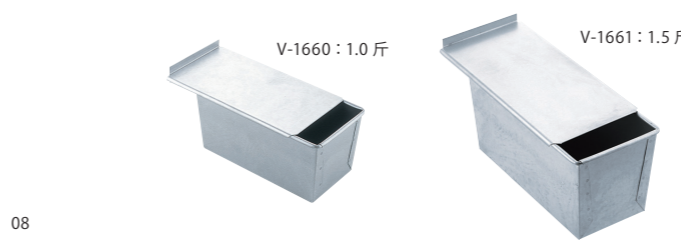

08 アルスターフタ付食パン焼型
材質:スチール(アルミメッキ),ステンレス鋼※補強材

No.	Item	Price	Size(mm)	Cap(ml)	EAN(JAN)
V-1660	1.0斤	¥2,450 (税込¥2,695)	W192×D98×H97	1800	4904940016601
V-1661	1.5斤	¥2,700 (税込¥2,970)	W249×D122×H132	2600	4904940016618

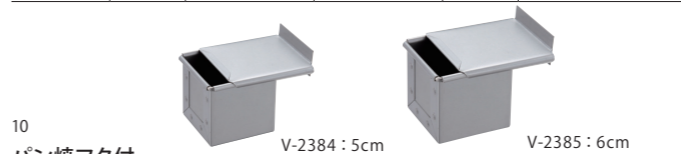

10 パン焼フタ付
材質:スチール(アルミメッキ),ステンレス鋼※補強材

No.	Item	Price	Size(mm)	Cap(ml)	EAN(JAN)
V-2384	5cm	¥1,600 (税込¥1,760)	W5×D5×H5	110	4904940023845
V-2385	6cm	¥1,670 (税込¥1,837)	W6×D6×H6	200	4904940023852



02 ケーキカップ 120枚入 V-7028
材質:グラシン紙
サイズ:W76×D76×H45mm
J A N : 4904940070283
¥390(税込¥429)

パン生地やパイ生地を巻きつけて、コロネ型に焼きあげることができます



03 ホーン型 3Pcs V-7024
材質:ステンレス
サイズ:直径27×H124mm×3pcs
J A N : 4904940070245
¥730(税込¥803)
※食洗器可



V-7010:小 30Pcs V-7009:中 20Pcs V-7008:大 20Pcs

05 アルミ箱マドレーヌ丸型
材質:アルミ箱

No.	Item	Price	Size(mm)	EAN(JAN)
V-7010	小 30Pcs	¥430 (税込¥473)	直径74×H17	4904940070108
V-7009	中 20Pcs		直径86×H18	4904940070092
V-7008	大 20Pcs		直径98×H22	4904940070085

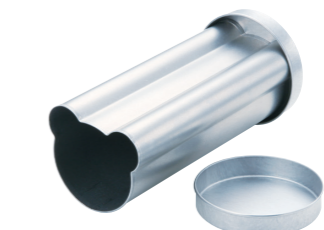

07 ベアブレッド ステンシル付 V-2388
材質:スチール(アルミメッキ),PP
サイズ:W230×D105×H225mm
J A N : 4904940023883
¥2,000(税込¥2,200)



パンダ、クマ、トラのかわいい顔が描けるステンシル付パン焼型です。
セット内容:本体×1,フタ×2,ステンシル×3

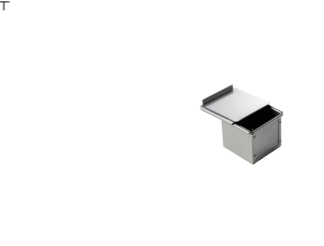

V-1660:1.0斤 V-1661:1.5斤

09 パン焼フタ付 60×60厚0.7 V-2401
材質:スチール(アルミメッキ),ステンレス鋼※補強材
サイズ:W75×D80×H67mm
容量:200ml
J A N : 4904940024019
¥1,750(税込¥1,925)



11 スクエアブレッド型0.5斤 V-2382
材質:スチール(アルミメッキ),ステンレス鋼※補強材
サイズ:W124×D109×H103mm
容量:800ml
J A N : 4904940023821
¥1,700(税込¥1,870)



12 パン焼き角型 フタ付 V-2375
材質:スチール(アルミメッキ),ステンレス鋼※補強材
サイズ:W152×D135×H130mm
容量:1700ml
J A N : 4904940023753
¥2,050(税込¥2,255)

02 T-150:小 T-149:中 T-148:大

エンゼルケーキ型
材質:ステンレス ※食洗器可

No.	Item	Price	Size(mm)	Cap(ml)	EAN(JAN)
T-150	小	¥2,750 (税込¥3,025)	直径165×H43	500	4962817261509
T-149	中	¥3,200 (税込¥3,520)	直径195×H48	700	4962817261493
T-148	大	¥3,750 (税込¥4,125)	直径225×H56	1100	4962817261486

04 セルクルリング
材質:18-8ステンレス ※食洗器可

No.	Item	Price	Size(mm)	EAN(JAN)
A-99950-40	φ50×40	¥750 (税込¥825)	直径50×H40	4560127497573
A-99955-40	φ55×40		直径55×H40	4560127497603
A-99960-40	φ60×40		直径60×H40	4560127497634
A-99965-40	φ65×40		直径65×H40	4560127499263
A-99970-40	φ70×40	¥1,000 (税込¥1,100)	直径70×H40	4560127499300
A-99980-40	φ80×40	¥1,050 (税込¥1,155)	直径80×H40	4560127499348
A-99990-40	φ90×40	¥1,150 (税込¥1,265)	直径90×H40	4560127499386



06 V-1620:150 V-1619:180 V-1618:210
セルクル型丸深型
材質:18-8ステンレス ※食洗器可

No.	Item	Price	Size(mm)	EAN(JAN)
V-1620	150	¥1,850 (税込¥2,035)	直径150×H50	4904940016205
V-1619	180	¥2,100 (税込¥2,310)	直径180×H50	4904940016199
V-1618	210	¥2,350 (税込¥2,585)	直径210×H50	4904940016182



01
フローズンマグ 280
V-0030
材質：ポリカーボネート
(保冷液:UV殺菌液)
サイズ：W116 × D80 × H100mm
容量：280ml
J A N : 4904940000303
¥1,900(税込 ¥2,090)



02
フローズンマグ 420
V-0031
材質：ポリカーボネート
(保冷液:UV殺菌液)
サイズ：W126 × D92 × H152mm
容量：420ml
J A N : 4904940000310
¥2,450(税込 ¥2,695)

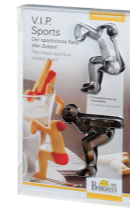

01
BIRKMANNクッキー型2Pcs
V.I.P.II スポーツ
MQ-GB-143579
材質：ステンレス
サイズ：W132×D213×H30mm
(パッケージサイズ)
J A N : 4026883143579
¥1,250(税込 ¥1,375)
※食洗器可



2PCSセット。グラスやカップに
ひっかけられるユニークな
クッキーが作れます。

セット品各サイズ：
飛び込み / W65 × D81 × H25mm
背泳ぎ / W52 × D77 × H25mm



02
BIRKMANNクッキー型2Pcs
V.I.P.II
MQ-GB-143432
材質：ステンレス
サイズ：W132×D213×H20mm
(パッケージサイズ)
J A N : 4026883143432
¥1,750(税込 ¥1,925)
※食洗器可



グラスやカップにひっかけられる
ユニークなクッキーが作れます。

セット品各サイズ：
クローバー / W45 × D45 × H20mm,
太陽 / W46 × D46 × H20mm,
花 / W47 × D47 × H20mm,
ハート / W47 × D47 × H20mm,



03
ストロー
アイスクリームメーカー 4P
V-1536
材質：PE
サイズ：W185 × D94 × H160mm
容量：300ml (1ヶあたり約75ml)
J A N : 4904940015369
¥780(税込 ¥858)

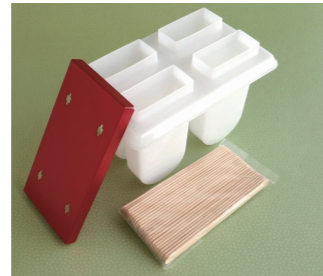

04
キャンディーメーカー4Pレッド
V-0226
材質：PE, アルミ, 天然木
サイズ：W145 × D94 × H103mm
容量：300ml (1ヶあたり約75ml)
J A N : 4904940002260
¥1,400(税込 ¥1,540)
※使い捨て木製スティック 25本付き

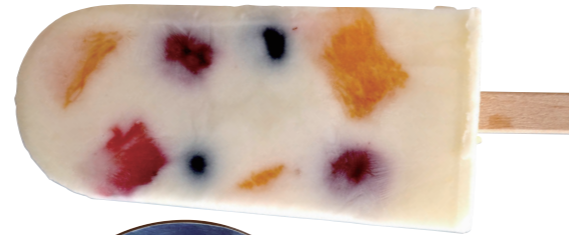

03
STビスケット抜型 4P 小
V-0124
材質：ステンレス
サイズ：W187×D105×H27mm
(パッケージサイズ)
J A N : 4904940001249
¥390(税込 ¥429)
※食洗器可・4PCS セット



04
STビスケット抜型 4P 大
V-0123
材質：ステンレス
サイズ：W187×D130×H26mm
(パッケージサイズ)
J A N : 4904940001232
¥480(税込 ¥528)
※食洗器可・4PCS セット



05
PCクッキー抜型アルファベット26P
V-1733
材質：スチロール樹脂
サイズ：W157×D60×L390mm
(パッケージサイズ)
J A N : 4904940017332
¥2,000(税込 ¥2,200)



06
PCクッキー抜型フィガ(数字)13P
V-1734
材質：スチロール樹脂
サイズ：W158×D30×L390mm
(パッケージサイズ)
J A N : 4904940017349
¥1,050(税込 ¥1,155)



J-170062：丸形 #20 J-170055：丸形 #18 J-170048：丸形 #16



J-170031：丸形 #14 J-170024：丸形 #12 J-170109：レモン型

06
アイスクリームディッシャー
材質：18-8 ステンレス ※食洗器可

No.	Item	Price	Size(mm)	Cap(ml)	EAN(JAN)
J-170062	丸型#20	¥2,650 (税込 ¥2,915)	W61×L211 (直径44)	25	4582113170062
J-170055	丸型#18	¥2,650 (税込 ¥2,915)	W61×L219 (直径50)	40	4582113170055
J-170048	丸型#16	¥2,650 (税込 ¥2,915)	W61×L226 (直径56)	50	4582113170048
J-170031	丸型#14	¥2,650 (税込 ¥2,915)	W61×L227 (直径58)	60	4582113170031
J-170024	丸型#12	¥3,000 (税込 ¥3,300)	W66×L235 (直径66)	80	4582113170024
J-170109	レモン型	¥2,700 (税込 ¥2,970)	W61×L230 (58×43)	40	4582113170109



05
ワンプッシュ ディッシャー
J-087-0836
材質：18-8 ステンレス
サイズ：直径50×L180mm
容量：約30ml
J A N : 4582113174442
¥1,800(税込 ¥1,980)
※食洗器可



07
波クッキーカッター 3P 三角
BT-793000810
材質：18-8 ステンレス
サイズ：大/W59×D52×H18mm,
中/W49×D45×H18mm,
小/W40×D45×H18mm
J A N : 4580182678281
¥600(税込 ¥660)
※食洗器可・3PCS セット



08
波クッキーカッター 3P ハート
BT-793000820
材質：18-8 ステンレス
サイズ：大/W56×D61×H18mm,
中/W44×D47×H18mm,
小/W36×D35×H18mm
J A N : 4580182678298
¥600(税込 ¥660)
※食洗器可・3PCS セット



09
波クッキーカッター 3P 木の葉
BT-793000830
材質：18-8 ステンレス
サイズ：大/W75×D40×18mm,
中/W63×D32×18mm,
小/W51×D28×18mm
J A N : 4560185682515
¥600(税込 ¥660)
※食洗器可・3PCS セット



10
PC バリエーティブストリー 12Pcs
V-1035
材質：スチロール樹脂
サイズ：W136×L178mm
(パッケージサイズ)
J A N : 4904940010357
¥500(税込 ¥550)

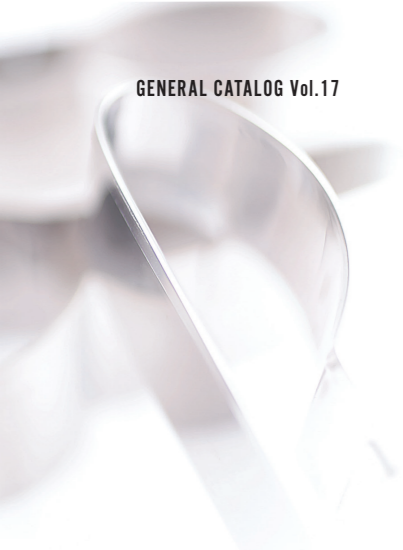

01
18-8抜型 ジェントルマン小
V-1071
材 質：18-8 ステンレス
サイズ：W52×D38×H24mm
J A N：4904940010715
¥400(税込 ¥440)
※食洗器可



02
18-8抜型 トリ
V-1074
材 質：18-8 ステンレス
サイズ：W71×D68×H24mm
J A N：4904940010746
¥400(税込 ¥440)
※食洗器可



03
18-8抜型 ツリー
V-1075
材 質：18-8 ステンレス
サイズ：W68×D61×H24mm
J A N：4904940010753
¥400(税込 ¥440)
※食洗器可



04
18-8抜型 魚
V-1076
材 質：18-8 ステンレス
サイズ：W73×D55×H24mm
J A N：4904940010760
¥400(税込 ¥440)
※食洗器可



01
18-8抜型 ベア
V-1303
材 質：18-8 ステンレス
サイズ：W59×D53×H21mm
J A N：4904940013037
¥500(税込 ¥550)
※食洗器可



02
18-8抜型 自動車
V-1309
材 質：18-8 ステンレス
サイズ：W55×D26×H24mm
J A N：4904940013099
¥400(税込 ¥440)
※食洗器可



03
18-8抜型 ヒコーキ
V-1310
材 質：18-8 ステンレス
サイズ：W47×D47×H24mm
J A N：4904940013105
¥400(税込 ¥440)
※食洗器可



04
18-8抜型 チューリップ
V-1376
材 質：18-8 ステンレス
サイズ：W36×D45×H21mm
J A N：4904940013761
¥620(税込 ¥682)
※食洗器可



05
18-8抜型 リンゴ
V-1077
材 質：18-8 ステンレス
サイズ：W65×D62×H24mm
J A N：4904940010777
¥400(税込 ¥440)
※食洗器可



06
18-8抜型 跳兎
V-1080
材 質：18-8 ステンレス
サイズ：W85×D49×H24mm
J A N：4904940010807
¥600(税込 ¥660)
※食洗器可



07
18-8抜型 ハート 大
V-1083
材 質：18-8 ステンレス
サイズ：W57×D51×H24mm
J A N：4904940010838
¥450(税込 ¥495)
※食洗器可



08
18-8抜型 ハート 小
V-1084
材 質：18-8 ステンレス
サイズ：W48×D41×H24mm
J A N：4904940010845
¥400(税込 ¥440)
※食洗器可



09
18-8抜型 天使・エンゼル
V-1210
材 質：18-8 ステンレス
サイズ：W60×D51×H24mm
J A N：4904940012108
¥480(税込 ¥528)
※食洗器可



05
ST抜型 ハートカープ 大
V-1378
材 質：18-8 ステンレス
サイズ：W53×D59×H18mm
J A N：4904940013785
¥300(税込 ¥330)
※食洗器可



06
ST抜型 ハートカープ 小
V-1379
材 質：18-8 ステンレス
サイズ：W35×D41×H18mm
J A N：4904940013792
¥280(税込 ¥308)
※食洗器可



07
ステンレスクッキー抜型
スプーン
V-1380
材 質：18-8 ステンレス
サイズ：W76×D25×H20mm
J A N：4904940013808
¥390(税込 ¥429)
※食洗器可



08
ステンレスクッキー抜型
フォーク
V-1381
材 質：18-8 ステンレス
サイズ：W75×D30×H20mm
J A N：4904940013815
¥390(税込 ¥429)
※食洗器可



09
ステンレスクッキー抜型
ナイフ
V-1382
材 質：18-8 ステンレス
サイズ：W76×D17×H20mm
J A N：4904940013822
¥390(税込 ¥429)
※食洗器可



10
18-8抜型 チョウ
V-1282
材 質：18-8 ステンレス
サイズ：W41×D30×H43mm
J A N：4904940012825
¥320(税込 ¥352)
※食洗器可



11
18-8抜型 アヒル
V-1284
材 質：18-8 ステンレス
サイズ：W44×D31×H43mm
J A N：4904940012849
¥320(税込 ¥352)
※食洗器可



12
18-8抜型 ペンギン
V-1285
材 質：18-8 ステンレス
サイズ：W35×D46×H43mm
J A N：4904940012856
¥320(税込 ¥352)
※食洗器可



13
18-8抜型 リス
V-1288
材 質：18-8 ステンレス
サイズ：W40×D35×H43mm
J A N：4904940012887
¥320(税込 ¥352)
※食洗器可



14
18-8バラエティー抜型
ハート
V-1290
材 質：18-8 ステンレス
サイズ：W50×D44×H24mm
J A N：4904940012900
¥280(税込 ¥308)
※食洗器可



10
ST抜型 ドックボーン型 大
V-1480
材 質：18-8 ステンレス
サイズ：W92×D46×H21mm
J A N：4904940014805
¥480(税込 ¥528)
※食洗器可



11
ST抜型 ドックボーン型 中
V-1482
材 質：18-8 ステンレス
サイズ：W79×D40×H21mm
J A N：4904940014829
¥450(税込 ¥495)
※食洗器可



12
ST抜型 ドックボーン型 小
V-1481
材 質：18-8 ステンレス
サイズ：W56×D29×H22mm
J A N：4904940014812
¥430(税込 ¥473)
※食洗器可



13
ST抜型 月
V-1940
材 質：18-8 ステンレス
サイズ：W38×D78×H21mm
J A N：4904940019404
¥430(税込 ¥473)
※食洗器可



15
18-8バラエティー抜型
クローバ
V-1291
材 質：18-8 ステンレス
サイズ：W57×D55×H24mm
J A N：4904940012917
¥280(税込 ¥308)
※食洗器可



16
18-8バラエティー抜型
ホシ
V-1292
材 質：18-8 ステンレス
サイズ：W58×D55×H24mm
J A N：4904940012924
¥280(税込 ¥308)
※食洗器可



17
18-8バラエティー抜型
ツリー
V-1293
材 質：18-8 ステンレス
サイズ：W59×D41×H24mm
J A N：4904940012931
¥280(税込 ¥308)
※食洗器可



18
18-8バラエティー抜型
クツ
V-1294
材 質：18-8 ステンレス
サイズ：W47×D49×H24mm
J A N：4904940012948
¥280(税込 ¥308)
※食洗器可



19
18-8バラエティー抜型
ローソク
V-1295
材 質：18-8 ステンレス
サイズ：W70×D29×H24mm
J A N：4904940012955
¥280(税込 ¥308)
※食洗器可



14
18-8抜型 雪だるまマフラー
V-1941
材 質：18-8 ステンレス
サイズ：W50×D78×H21mm
J A N：4904940019411
¥480(税込 ¥528)
※食洗器可



15
ST抜型 雪だるま帽子
V-1943
材 質：18-8 ステンレス
サイズ：W41×D78×H21mm
J A N：4904940019435
¥480(税込 ¥528)
※食洗器可



20
18-8バラエティー抜型
チューリップ
V-1296
材 質：18-8 ステンレス
サイズ：W49×D46×H24mm
J A N：4904940012962
¥280(税込 ¥308)
※食洗器可



21
18-8バラエティー抜型
ダイヤ
V-1297
材 質：18-8 ステンレス
サイズ：W64×D40×H24mm
J A N：4904940012979
¥280(税込 ¥308)
※食洗器可



22
18-8バラエティー抜型
スペード
V-1299
材 質：18-8 ステンレス
サイズ：W59×D42×H24mm
J A N：4904940012993
¥280(税込 ¥308)
※食洗器可



23
18-8抜型 木の葉 大
V-1301
材 質：18-8 ステンレス
サイズ：W102×D53×H40mm
J A N：4904940013013
¥500(税込 ¥550)
※食洗器可



24
18-8抜型 木の葉 小
V-1302
材 質：18-8 ステンレス
サイズ：W66×D34×H21mm
J A N：4904940013020
¥450(税込 ¥495)
※食洗器可



16
18-8抜型 ソリ
V-1944
材 質：18-8 ステンレス
サイズ：W73×D63×H21mm
J A N：4904940019442
¥480(税込 ¥528)
※食洗器可



17
ST抜型 ハウス
V-1945
材 質：18-8 ステンレス
サイズ：W56×D76×H21mm
J A N：4904940019459
¥540(税込 ¥594)
※食洗器可





01
ST抜型 ベアー
V-1946
材質：18-8 ステンレス
サイズ：W71×D78×H21mm
J A N：4904940019466
¥540(税込 ¥594)
※食洗器可



02
ST抜型 サンタクロース
V-1947
材質：18-8 ステンレス
サイズ：W56×D77×H21mm
J A N：4904940019473
¥540(税込 ¥594)
※食洗器可



03
ST抜型 サンタクロース
V-1948
材質：18-8 ステンレス
サイズ：W79×D72×H21mm
J A N：4904940019480
¥540(税込 ¥594)
※食洗器可

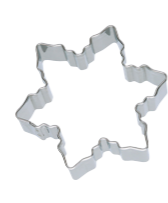

04
ST抜型 雪の結晶 小
V-1951
材質：18-8 ステンレス
サイズ：W70×D62×H21mm
J A N：4904940019510
¥430(税込 ¥473)
※食洗器可



05
18-8抜型 和風だるま
V-1953
材質：18-8 ステンレス
サイズ：W48×D78×H24mm
J A N：4904940019534
¥540(税込 ¥594)
※食洗器可



BIRKMANN(パークマン).....
ドイツの製菓道具メーカー。ディテールが細かいステンレス製のクッキー抜型は、職人の技とユニークなデザインで世界中を魅了しています。



06
ST抜型 こうもり
V-1962
材質：18-8 ステンレス
サイズ：W83×D35×H21mm
J A N：4904940019626
¥500(税込 ¥550)
※食洗器可



07
ST抜型 ねこ
V-1963
材質：18-8 ステンレス
サイズ：W59×D68×H21mm
J A N：4904940019633
¥560(税込 ¥616)
※食洗器可



08
ST抜型 おばけ
V-1968
材質：18-8 ステンレス
サイズ：W52×D71×H21mm
J A N：4904940019688
¥560(税込 ¥616)
※食洗器可



09
ST抜型 パンプキン 中
V-1971
材質：18-8 ステンレス
サイズ：W77×D68×H21mm
J A N：4904940019718
¥500(税込 ¥550)
※食洗器可



10
ST抜型 パンプキン 小
V-1972
材質：18-8 ステンレス
サイズ：W44×D39×H21mm
J A N：4904940019725
¥450(税込 ¥495)
※食洗器可



01
BIRKMANNクッキー型
おしゃぶり
MQ-GB-190658
材質：ステンレス
サイズ：W47×D61×H25mm
J A N：4026883190658
¥500(税込 ¥550)
※食洗器可



02
BIRKMANNクッキー型
ハサミ
MQ-GB-190863
材質：ステンレス
サイズ：W48×D82×H25mm
J A N：4026883190863
¥500(税込 ¥550)
※食洗器可



03
BIRKMANNクッキー型
ショートパンツ
MQ-GB-190924
材質：ステンレス
サイズ：W48×D32×H25mm
J A N：4026883190924
¥500(税込 ¥550)
※食洗器可



04
BIRKMANNクッキー型
ハンドバッグ
MQ-GB-190955
材質：ステンレス
サイズ：W51×D51×H25mm
J A N：4026883190955
¥500(税込 ¥550)
※食洗器可



05
BIRKMANNクッキー型
靴下
MQ-GB-190962
材質：ステンレス
サイズ：W59×D54×H25mm
J A N：4026883190962
¥500(税込 ¥550)
※食洗器可



11
18-8抜型 犬 フレンチブル
V-1985
材質：18-8 ステンレス
サイズ：W63×D68×H21mm
J A N：4904940019855
¥560(税込 ¥616)
※食洗器可

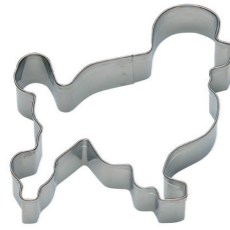

12
18-8抜型 犬 プードル
V-1987
材質：18-8 ステンレス
サイズ：W68×D63×H21mm
J A N：4904940019879
¥560(税込 ¥616)
※食洗器可



13
18-8抜型 犬 ラブラドル
V-1990
材質：18-8 ステンレス
サイズ：W68×D50×H21mm
J A N：4904940019909
¥560(税込 ¥616)
※食洗器可



06
BIRKMANNクッキー型
帽子
MQ-GB-190979
材質：ステンレス
サイズ：W63×D36×H25mm
J A N：4026883190979
¥500(税込 ¥550)
※食洗器可



07
BIRKMANNクッキー型
ふりむきパンピ
MQ-GB-191044
材質：ステンレス
サイズ：W50×D62×H25mm
J A N：4026883191044
¥500(税込 ¥550)
※食洗器可



08
BIRKMANNクッキー型
犬小屋
MQ-GB-191402
材質：ステンレス
サイズ：W62×D52×H21mm
J A N：4026883191402
¥350(税込 ¥385)
※食洗器可



09
BIRKMANNクッキー型
ブーツ
MQ-GB-193338
材質：ステンレス
サイズ：W37×D44×H25mm
J A N：4026883193338
¥350(税込 ¥385)
※食洗器可



14
18-8抜型 猫 さくら
V-1992
材質：18-8 ステンレス
サイズ：W58×D69×H21mm
J A N：4904940019923
¥560(税込 ¥616)
※食洗器可



15
18-8抜型 猫 ゆめ
V-1994
材質：18-8 ステンレス
サイズ：W50×D70×H21mm
J A N：4904940019947
¥560(税込 ¥616)
※食洗器可



16
18-8抜型 カギ 小
V-3700
材質：18-8 ステンレス
サイズ：W21×D44×H21mm
J A N：4904940037002
¥420(税込 ¥462)
※食洗器可



17
18-8抜型 カギ 大
V-3701
材質：18-8 ステンレス
サイズ：W28×D77×H21mm
J A N：4904940037019
¥480(税込 ¥528)
※食洗器可



10
BIRKMANNクッキー型
ロンパース
MQ-GB-193659
材質：ステンレス
サイズ：W67×D72×H25mm
J A N：4026883193659
¥500(税込 ¥550)
※食洗器可



11
BIRKMANNクッキー型
トラック
MQ-GB-193734
材質：ステンレス
サイズ：W77×D44×H25mm
J A N：4026883193734
¥500(税込 ¥550)
※食洗器可



12
BIRKMANNクッキー型
スタイ
MQ-GB-193796
材質：ステンレス
サイズ：W53×D62×H25mm
J A N：4026883193796
¥550(税込 ¥605)
※食洗器可





01 BIRKMANNクッキー型
GOOD!
MQ-GB-195134
材質: ステンレス
サイズ: W75×D68×H25mm
J A N : 4026883195134
¥350(税込 ¥385)
※食洗器可



02 BIRKMANNクッキー型
吹き出し スクエア
MQ-GB-197008
材質: ステンレス
サイズ: W75×D70×H25mm
J A N : 4026883197008
¥350(税込 ¥385)
※食洗器可



03 BIRKMANNクッキー型
吹き出し オーバル
MQ-GB-197015
材質: ステンレス
サイズ: W75×D55×H25mm
J A N : 4026883197015
¥300(税込 ¥330)
※食洗器可



04 BIRKMANNクッキー型
バニー
MQ-GB-197213
材質: ステンレス
サイズ: W77×D101×H25mm
J A N : 4026883197213
¥500(税込 ¥550)
※食洗器可



05 クッキー抜型
お手入れブラシ2Pcs
MQ-GB-199019
材質: ステンレス, 動物毛
サイズ: 大/L107mm,
小/L102mm
J A N : 4026883199019
¥1,000(税込 ¥1,100)
※食洗器可



08 BIRKMANNクッキー型
数字 7
MQ-GB-196629
材質: ステンレス
サイズ: W48×D65×H25mm
J A N : 4026883196629
¥350(税込 ¥385)
※食洗器可



09 BIRKMANNクッキー型
数字 8
MQ-GB-196636
材質: ステンレス
サイズ: W47×D66×H25mm
J A N : 4026883196636
¥350(税込 ¥385)
※食洗器可



10 BIRKMANNクッキー型
数字 9
MQ-GB-196643
材質: ステンレス
サイズ: W42×D67×H25mm
J A N : 4026883196643
¥350(税込 ¥385)
※食洗器可



01 BIRKMANNクッキー型
アルファベット F
MQ-GB-196346
材質: ステンレス
サイズ: W41×D60×H25mm
J A N : 4026883196346
¥350(税込 ¥385)
※食洗器可



02 BIRKMANNクッキー型
アルファベット G
MQ-GB-196353
材質: ステンレス
サイズ: W45×D61×H25mm
J A N : 4026883196353
¥350(税込 ¥385)
※食洗器可



03 BIRKMANNクッキー型
アルファベット H
MQ-GB-196360
材質: ステンレス
サイズ: W41×D61×H25mm
J A N : 4026883196360
¥350(税込 ¥385)
※食洗器可



04 BIRKMANNクッキー型
アルファベット I
MQ-GB-196377
材質: ステンレス
サイズ: W13×D60×H25mm
J A N : 4026883196377
¥350(税込 ¥385)
※食洗器可



05 BIRKMANNクッキー型
アルファベット J
MQ-GB-196384
材質: ステンレス
サイズ: W43×D61×H25mm
J A N : 4026883196384
¥350(税込 ¥385)
※食洗器可

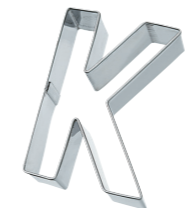

06 BIRKMANNクッキー型
アルファベット K
MQ-GB-196391
材質: ステンレス
サイズ: W41×D62×H25mm
J A N : 4026883196391
¥350(税込 ¥385)
※食洗器可



07 BIRKMANNクッキー型
アルファベット L
MQ-GB-196407
材質: ステンレス
サイズ: W41×D61×H25mm
J A N : 4026883196407
¥350(税込 ¥385)
※食洗器可



08 BIRKMANNクッキー型
アルファベット M
MQ-GB-196414
材質: ステンレス
サイズ: W42×D60×H25mm
J A N : 4026883196414
¥350(税込 ¥385)
※食洗器可



09 BIRKMANNクッキー型
アルファベット N
MQ-GB-196421
材質: ステンレス
サイズ: W39×D62×H25mm
J A N : 4026883196421
¥350(税込 ¥385)
※食洗器可



10 BIRKMANNクッキー型
アルファベット O
MQ-GB-196438
材質: ステンレス
サイズ: W43×D60×H25mm
J A N : 4026883196438
¥350(税込 ¥385)
※食洗器可



11 BIRKMANNクッキー型
アルファベット Q
MQ-GB-196452
材質: ステンレス
サイズ: W44×D61×H25mm
J A N : 4026883196452
¥350(税込 ¥385)
※食洗器可



12 BIRKMANNクッキー型
アルファベット R
MQ-GB-196469
材質: ステンレス
サイズ: W42×D61×H25mm
J A N : 4026883196469
¥350(税込 ¥385)
※食洗器可



13 BIRKMANNクッキー型
アルファベット S
MQ-GB-196476
材質: ステンレス
サイズ: W40×D60×H25mm
J A N : 4026883196476
¥350(税込 ¥385)
※食洗器可



14 BIRKMANNクッキー型
アルファベット T
MQ-GB-196483
材質: ステンレス
サイズ: W40×D61×H25mm
J A N : 4026883196483
¥350(税込 ¥385)
※食洗器可



15 BIRKMANNクッキー型
アルファベット U
MQ-GB-196490
材質: ステンレス
サイズ: W40×D60×H25mm
J A N : 4026883196490
¥350(税込 ¥385)
※食洗器可



11 BIRKMANNクッキー型
アルファベット C
MQ-GB-196315
材質: ステンレス
サイズ: W42×D63×H25mm
J A N : 4026883196315
¥350(税込 ¥385)
※食洗器可



12 BIRKMANNクッキー型
アルファベット D
MQ-GB-196322
材質: ステンレス
サイズ: W43×D60×H25mm
J A N : 4026883196322
¥350(税込 ¥385)
※食洗器可



13 BIRKMANNクッキー型
アルファベット E
MQ-GB-196339
材質: ステンレス
サイズ: W42×D60×H25mm
J A N : 4026883196339
¥350(税込 ¥385)
※食洗器可



16 BIRKMANNクッキー型
アルファベット V
MQ-GB-196506
材質: ステンレス
サイズ: W38×D60×H25mm
J A N : 4026883196506
¥350(税込 ¥385)
※食洗器可



17 BIRKMANNクッキー型
アルファベット W
MQ-GB-196513
材質: ステンレス
サイズ: W47×D62×H25mm
J A N : 4026883196513
¥350(税込 ¥385)
※食洗器可



18 BIRKMANNクッキー型
アルファベット X
MQ-GB-196520
材質: ステンレス
サイズ: W40×D62×H25mm
J A N : 4026883196520
¥350(税込 ¥385)
※食洗器可



19 BIRKMANNクッキー型
アルファベット Y
MQ-GB-196537
材質: ステンレス
サイズ: W40×D60×H25mm
J A N : 4026883196537
¥350(税込 ¥385)
※食洗器可



20 BIRKMANNクッキー型
アルファベット Z
MQ-GB-196544
材質: ステンレス
サイズ: W40×D64×H25mm
J A N : 4026883196544
¥350(税込 ¥385)
※食洗器可



01
バレンタイン ステンシルセット
V-1193
材 質: 18-8 ステンレス, ポリプロピレン
サイズ: W33×D114×L255mm
(パッケージサイズ)
J A N : 4904940011934
¥1,050(税込 ¥1,155)
※食洗器可(抜型のみ)



【セット内容】
抜型(ハート)×1,
抜型(菊)×1, ステンシル×6
【セット品各サイズ】
・抜型(ハート): W82×D78×H19mm
・抜型(菊): φ77×H31mm
・ステンシル: 100×H120mm



01
にこにこフェイス まる
V-1956
材 質: メタクリル樹脂, 18-8 ステンレス
サイズ: 直径71×H42mm
J A N : 4904940019565
¥640(税込 ¥704)
※食洗器可(抜型のみ)
セット内容/抜型×1, 押し型×1



02
にこにこフェイス はぁーと
V-1957
材 質: メタクリル樹脂, 18-8 ステンレス
サイズ: 直径71×H42mm
J A N : 4904940019572
¥640(税込 ¥704)
※食洗器可(抜型のみ)
セット内容/抜型×1, 押し型×1



02
ハロウィン ステンシルセット
V-1977
材 質: 18-8 ステンレス, ポリプロピレン
サイズ: W33×D114×L255mm
(パッケージサイズ)
J A N : 4904940019770
¥1,050(税込 ¥1,155)
※食洗器可(抜型のみ)



【セット内容】
抜型(丸)×1, 抜型(菊)×1,
ステンシル×6
【セット品各サイズ】
・抜型(丸): φ83×H32mm
・抜型(菊): φ77×H31mm
・ステンシル: 100×H120mm



03
ハロウィン ミニステンシルセット
V-1978
材 質: 18-8 ステンレス, ポリプロピレン
サイズ: W185×D105×H23mm
(パッケージサイズ)
J A N : 4904940019787
¥780(税込 ¥858)
※食洗器可(抜型のみ)

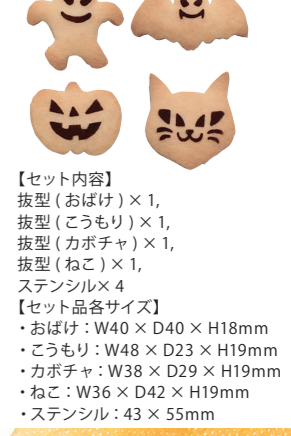

【セット内容】
抜型(おぼけ)×1,
抜型(こもり)×1,
抜型(カボチャ)×1,
抜型(ねこ)×1,
ステンシル×4
【セット品各サイズ】
・おぼけ: W40×D40×H18mm
・こもり: W48×D23×H19mm
・カボチャ: W38×D29×H19mm
・ねこ: W36×D42×H19mm
・ステンシル: 43×55mm



03
にこにこフェイス ほし
V-1958
材 質: メタクリル樹脂, 18-8 ステンレス
サイズ: 直径71×H42mm
J A N : 4904940019589
¥640(税込 ¥704)
※食洗器可(抜型のみ)
セット内容/抜型×1, 押し型×1



04
にこにこフェイス はな
V-1959
材 質: メタクリル樹脂, 18-8 ステンレス
サイズ: 直径71×H42mm
J A N : 4904940019596
¥640(税込 ¥704)
※食洗器可(抜型のみ)
セット内容/抜型×1, 押し型×1



05
にこにこフェイス かぼちゃ
V-1996
材 質: メタクリル樹脂, 18-8 ステンレス
サイズ: 直径71×H42mm
J A N : 4904940019961
¥640(税込 ¥704)
※食洗器可(抜型のみ)
セット内容/抜型×1, 押し型×1



04
ミニミニクッキースタンプ! アルファベット
V-1744
材 質: ABS 樹脂, ポリプロピレン,
18-8 ステンレス
サイズ: W122×D40×H200mm
(包装サイズ)
J A N : 4904940017448
¥1,060(税込 ¥1,166)



【セット内容】
スタンプ台×1, 文字パーツ
(A~Z, 0~9, @, %, \$, &, ?, ,, =, +)
計83個, クッキー抜型×1, 収納ケース×1
【セット品各サイズ】
・スタンプ台: W100×D15×H15mm
・文字パーツ計83個: W85×D95×H6mm
・クッキー抜型: W55×D60×H20mm
・収納ケース: W110×D75×H30mm



06
にこにこフェイス こうもり
V-1997
材 質: メタクリル樹脂, 18-8 ステンレス
サイズ: 直径71×H42mm
J A N : 4904940019978
¥640(税込 ¥704)
※食洗器可(抜型のみ)
セット内容/抜型×1, 押し型×1



07
にこにこフェイス ぼうし
V-1998
材 質: メタクリル樹脂, 18-8 ステンレス
サイズ: 直径71×H42mm
J A N : 4904940019985
¥640(税込 ¥704)
※食洗器可(抜型のみ)
セット内容/抜型×1, 押し型×1



08
にこにこフェイス おぼけ
V-1999
材 質: メタクリル樹脂, 18-8 ステンレス
サイズ: 直径71×H42mm
J A N : 4904940019992
¥640(税込 ¥704)
※食洗器可(抜型のみ)
セット内容/抜型×1, 押し型×1



05
ミニミニクッキースタンプ! ひらがな
V-1749
材 質: ABS 樹脂, ポリプロピレン,
18-8 ステンレス
サイズ: W122×D40×H200mm
(包装サイズ)
J A N : 4904940017493
¥1,350(税込 ¥1,485)



【セット内容】
スタンプ台×1,
文字パーツ(ひらがな81文字)×2,
クッキー抜型×1, 収納ケース×1
【セット品各サイズ】
・スタンプ台: W100×D15×H15mm
・文字パーツ計162個: W105×D95×H6mm
・クッキー抜型: W75×D50×H20mm
・収納ケース: W110×D75×H30mm



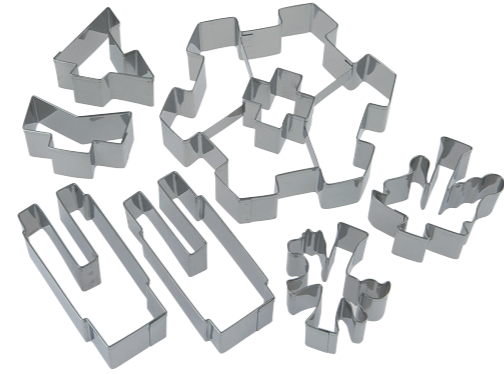

01
Egg'n MILK
クッキー型セット メリーゴーランド
080241
材質：18-8 ステンレス
サイズ：W130×D55×H130mm
(パッケージサイズ)
J A N : 4942334080241
¥900(税込 ¥990)
※食洗器可



02
Egg'n MILK バネ付きクッキー型 4PCS
材質：PP,18-8 ステンレス

No.	Item	Price	Size(mm)	EAN(JAN)
080227	メッセージ	¥550 (税込 ¥605)	W130×D47×H55 (パッケージサイズ)	4942334080227
080234	スイーツ			4942334080234



03
Egg'n MILK
カップケーキ くり抜き器
080210
材質：ABS, エラストマー,
18-8 ステンレス
サイズ：直径59×H118mm
J A N : 4942334080210
¥500(税込 ¥550)

04
クリスタルドーナツメーカー
V-0205
材質：アクリル,18-8 ステンレス
サイズ：直径100×H190mm
容量：500ml
J A N : 4904940002055
¥2,100(税込 ¥2,310)

コロんとかわいいケーキポップスができる。
スティック 12 本入り。



※出来上がりサイズ:1 個 / 直径約 36mm

05
G.ボンボンポップ型
V-3814
材質：スチール(フッ素樹脂 2 コート),
ステンレス,(スティック:紙)
サイズ：W210×D275×H38mm
J A N : 4904940038146
¥3,300(税込 ¥3,630)
セット内容：本体× 1,スティック× 12 本



06
ボンポップ用スティック 36P
V-3815
材質：紙
サイズ：直径3×H120mm×36本
J A N : 4904940038153
¥390(税込 ¥429)



01
ガス抜きめん棒
材質：ABS

No.	Item	Price	Size(mm)	EAN(JAN)
V-7239	小	¥900 (税込 ¥990)	直径34×L250	4904940072393
V-7238	大	¥1,060 (税込 ¥1,166)	直径34×L375	4904940072386

表面の凹凸で、生地を抜きながらのぼすことができます。



0
回転めん棒
材質：天然木

No.	Item	Price	Size(mm)	EAN(JAN)
H-08039	小	¥500 (税込 ¥550)	直径28×L265	4942334077920
H-08040	大	¥1,600 (税込 ¥1,760)	直径41×L453	4942334077937

0
めん棒
材質：天然木

No.	Item	Price	Size(mm)	EAN(JAN)
T-170	小	¥750 (税込 ¥825)	直径30×L300	4962817261707
T-169	中	¥850 (税込 ¥935)	直径30×L360	4962817261691
T-168	大	¥900 (税込 ¥990)	直径30×L450	4962817261684

目盛りを合わせてお好みの厚さに
生地を伸ばせるめん棒です。
2・4・6・8mm に対応。

目盛りを
お好みの厚さに
合わせます。

型抜きクッキー作りに適した
4mmの厚さに生地を伸ばせます。
両端のキャップは取り外し可能。



05
ギョウザめん棒
H-08038
材質：天然木
サイズ：直径20×L146mm
J A N : 4942334077944
¥280(税込 ¥308)



05
アルミ ローリングめん棒
V-1735
材質：アルミ, ステンレス, PP
サイズ：W477×直径68mm
J A N : 4904940017356
¥3,000(税込 ¥3,300)



05
生地4mmめん棒
V-1979
材質：天然木, PP
サイズ：直径41×L400mm
J A N : 4904940019794
¥1,000(税込 ¥1,100)



0
パイブレンダー
V-3414
材質：ステンレス, 天然木
サイズ：W115×D45×H122mm
J A N : 4904940034148
¥1,230(税込 ¥1,353)



0
めん台
T-411
材質：シナ合板
サイズ：W450×D300×H9mm
J A N : 4962817264111
¥2,900(税込 ¥3,190)

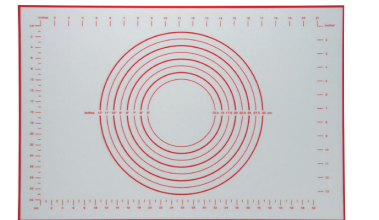

0
クッキングシリコンマット
V-1718
材質：ガラスファイバー繊維入り
シリコンコート
サイズ：W62×D40mm
J A N : 4904940017189
¥2,450(税込 ¥2,695)
※耐熱耐冷温度 /-20 ~ 200℃



01
シフォンナイフ
V-7240
材質：ステンレス,天然木
サイズ：L280mm
J A N : 4904940072409
¥1,450(税込 ¥1,595)



02
クールスタンド ミニ
V-3540
材質：スチロール樹脂,スチール
サイズ：W12×H1.4mm
J A N : 4904940035404
¥850(税込 ¥935)



03
PC口金キャップ
V-1032
材質：ステンレス
サイズ：直径26×H31mm
J A N : 4904940010326
¥170(税込 ¥187)



01
口金小6Pcs
V-7207
材質：ステンレス,PE
サイズ：W95×L180mm
(パッケージサイズ)
J A N : 4904940072072
¥700(税込 ¥770)



02
口金大6Pcs
V-7208
材質：ステンレス
サイズ：W100×L190mm
(パッケージサイズ)
J A N : 4904940072089
¥1,000(税込 ¥1,100)
※食洗器可



06
P絞り口
材質：メタクリル樹脂

No.	Item	Price	Size(mm)	EAN(JAN)
V-1774	リボン型	¥200 (税込 ¥220)	直径35×H48	4904940017745
V-1775	波型		直径35×H45	4904940017752
V-1776	モンブラン		直径35×H41	4904940017769
V-1777	花型		直径35×H49	4904940017776
V-1778	丸型		直径35×H41	4904940017783
V-1779	シュークリーム		直径35×H82	4904940017790

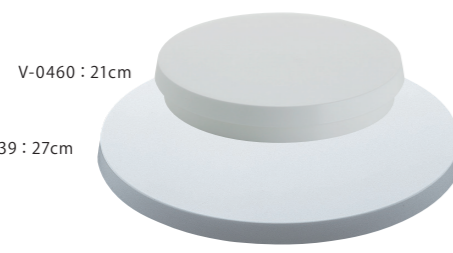

03
クールスタンド
材質：スチロール樹脂

No.	Item	Price	Size(mm)	EAN(JAN)
V-0460	21cm	¥1,150 (税込 ¥1,265)	直径210×H35	4904940004608
V-7039	27cm	¥1,350 (税込 ¥1,485)	直径270×H35	4904940070399

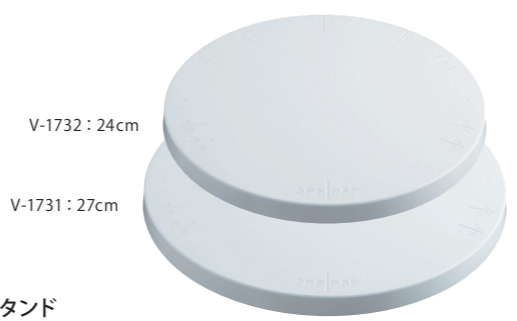

04
トラクタクールスタンド
材質：AS, スチロール樹脂, ステンレス

No.	Item	Price	Size(mm)	EAN(JAN)
V-1732	24cm	¥1,450 (税込 ¥1,595)	直径242×H34	4904940017325
V-1731	27cm	¥1,670 (税込 ¥1,837)	直径275×H33	4904940017318



04
デコ絞り出し袋 6ピース
V-7139
材質：PE
サイズ：W345×L260mm
J A N : 4904940071396
¥450(税込 ¥495)



05
スロウバッグ 20P
V-0521
材質：HDポリエチレン
サイズ：W335×L240mm
J A N : 4904940005216
¥560(税込 ¥616)



07
絞り出し袋 10インチ
V-7033
材質：PE
サイズ：W150×L250mm
J A N : 4904940070337
¥850(税込 ¥935)



08
絞り出し袋 口金付
材質：ステンレス,PE

No.	Item	Price	Size(mm)	EAN(JAN)
V-0544	10インチ	¥1,350 (税込 ¥1,485)	W165×L310	4904940005445
V-0543	12インチ	¥1,800 (税込 ¥1,980)	W195×L358	4904940005438

※サイズはパッケージサイズです



05
ステンレス ケーキスライサー
V-1726
材質：18-8 ステンレス
サイズ：W200×D197×H70mm
J A N : 4904940017264
¥3,100(税込 ¥3,410)
※食洗器可



ホールケーキを均一かつ水平にスライスすることができます。
15～18cmのホールケーキに使用可能。



06
カフェテリア ミニロータリースタンド
579288
材質：18-8 ステンレス
サイズ：W118×D75×H48mm
J A N : 4942334579288
¥900(税込 ¥990)
※食洗器可



09
絞り出し袋 (布)
材質：表面 / 純綿布, 内面 / PPシート (ラミネート加工)

No.	Item	Price	Size(mm)	EAN(JAN)
V-3432	10インチ	¥670 (税込 ¥737)	W155×L260	4904940034322
V-3433	12インチ	¥900 (税込 ¥990)	W175×L300	4904940034339



10
アイシングセット
V-1789
材質：スチロール樹脂,PP
サイズ：W104×D50×H163mm
J A N : 4904940017899
¥900(税込 ¥990)

【セット内容】
本体, スクイズ 6種, 各1pc
【セット品各サイズ】
・本体 / W104 × D50 × H163mm
・スクイズ / 直径 20mm



11
なんでもプッシュ
V-1039
材質：PP,PE
J A N : 4904940010395
¥1,350(税込 ¥1,485)

【セット内容】
スリムタイプ容器×2,
アコーディオンタイプ容器×2,
絞り口花×1
絞り口花2×1
絞り口ばら×1
絞り口貝×1
絞り口丸×1
絞り口葉×1
絞り口りぼん×1

【セット品サイズ】
・スリムタイプ容器 / 直径 45 × H180 mm×2
・アコーディオンタイプ容器 / 直径 55 × H127 mm×2
・絞り口花 / 直径 22 × H29 mm
・絞り口花2 / 直径 55 × H127 mm
・絞り口ばら / 直径 55 × H127 mm
・絞り口貝 / 直径 55 × H127 mm
・絞り口丸 / 直径 55 × H127 mm
・絞り口葉 / 直径 55 × H127 mm
・絞り口りぼん / 直径 55 × H127 mm

【セット品各容量】
スリムタイプ容器 / 150ml
アコーディオンタイプ容器 / 110ml



07
リッド
V-7046
材質：アクリル
サイズ：直径245×H110mm
J A N : 4904940070467
¥1,550(税込 ¥1,705)

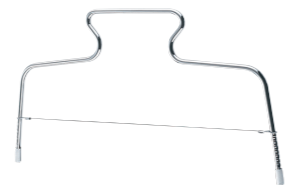

08
ケーキスライサー
V-7200
材質：スチール (Crメッキ)
サイズ：W270×H155mm
J A N : 4904940072003
¥1,450(税込 ¥1,595)
※食洗器可



09
マジパン細工棒 1号
V-1056
材質：スチロール樹脂
サイズ：W117×L200mm
(パッケージサイズ)
J A N : 4904940010562
¥1,450(税込 ¥1,595)
セット内容 / 細工棒 6種, 各 1 本入



01
スクレーパー 角
V-0438
材質: ポリプロピレン
サイズ: W115×D27×H104mm
J A N : 4904940004387
¥390(税込 ¥429)



02
スクレーパー 丸
V-0439
材質: ポリプロピレン
サイズ: W115×D27×H104mm
J A N : 4904940004394
¥390(税込 ¥429)



03 T-430 : 10.5 T-429 : 12 T-428 : 13.5
スケッパー
材質: ステンレス ※食洗器可

No.	Item	Price	Size(mm)	EAN(JAN)
T-430	10.5	¥900 (税込 ¥990)	W105×D24×H107	4962817264302
T-429	12	¥950 (税込 ¥1,045)	W120×D24×H110	4962817264296
T-428	13.5	¥1,000 (税込 ¥1,100)	W135×D24×H110	4962817264289

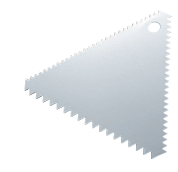

04
デコレーションコーム
V-7018
材質: ステンレス
サイズ: W111×D98mm
J A N : 4904940070184
¥280(税込 ¥308)
※食洗器可



05
ドレヅジ
V-0554
材質: ポリプロピレン
サイズ: W120×D85mm
J A N : 4904940005544
¥320(税込 ¥352)



06
目盛付 ドレヅジ
V-0555
材質: ポリエチレン
サイズ: W145×D3×H97mm
J A N : 4904940005551
¥400(税込 ¥440)



07
ドレヅジ目盛付 BK
V-7000
材質: ポリプロピレン
サイズ: W120×D9.5mm
J A N : 4904940070009
¥330(税込 ¥363)



08
重石 アルミ 330g
V-7045
材質: アルミ
サイズ: W115×D40×H150mm
(パッケージサイズ)
J A N : 4904940070450
¥1,350(税込 ¥1,485)



09
木製手作り塗り刷毛(薄毛)
V-0494
材質: 桧, 動物毛
サイズ: W35×L210mm
J A N : 4904940004943
¥780(税込 ¥858)



10
シェフランド
クッキングサーモメーター
574023
材質: 18-8 ステンレス, ABS, アクリル,
熱可塑性ポリウレタン
サイズ: 直径 17 × L255mm
J A N : 4942334574023
¥3,200(税込 ¥3,520)



13
温度計
材質: ガラス, アルコール, ポリプロピレン

No.	Item	Price	Size(mm)	EAN(JAN)
V-1052	100°C	¥1,100 (税込 ¥1,210)	L155	4904940010524
V-7242	200°C		L300	4904940072423



11
STパイ車
V-0518
材質: ステンレス
サイズ: W48×L187mm
J A N : 4904940005186
¥670(税込 ¥737)



12
メッシュローラー
V-0760
材質: ポリアセタール
サイズ: W121×D43×L192mm
J A N : 4904940007609
¥1,450(税込 ¥1,595)



01
フードヘラ (食瓶用)
V-0161
材質: ポリプロピレン
サイズ: W34 × L254mm
J A N : 4904940001614
¥320(税込 ¥352)



02
ウィズ
シリコンゴムヘラスモール
V-1230
材質: シリコンゴム,
ステンレス
サイズ: W27×D7×L225mm
J A N : 4904940012306
¥1,000(税込 ¥1,100)
※食洗器可



03
ウィズ シリコンミニヘラ
V-1233
材質: シリコンゴム,
ステンレス
サイズ: W26×D7×L152mm
J A N : 4904940012337
¥900(税込 ¥990)
※食洗器可



04
塗りはけ
V-7153
材質: ポリプロピレン,
アクリル系繊維
サイズ: W40 × L180mm
J A N : 4904940071532
¥430(税込 ¥473)



05
ミニケーキヘラ
V-7159
材質: ポリプロピレン,
熱可塑性エラストマー
サイズ: W25 × L152mm
J A N : 4904940071594
¥230(税込 ¥253)



06
クリーム泡立て
071911
材質: 18-8 ステンレス
サイズ: L220mm
J A N : 4942334071911
¥550(税込 ¥605)
※食洗器可



07
ウィズ
シリコンスプーン
V-1231
材質: シリコンゴム,
ステンレス
サイズ: W35×D13×L225mm
J A N : 4904940012313
¥1,150(税込 ¥1,265)
※食洗器可



08
ウィズ シリコンゴムヘラ
V-7162
材質: シリコンゴム,
ステンレス
サイズ: W54 × L252mm
J A N : 4904940071624
¥1,550(税込 ¥1,705)
※食洗器可



09
ウィズ シリコンゴムヘラ
V-1610
材質: シリコンゴム,
ステンレス
サイズ: W57 × L264mm
J A N : 4904940016106
¥1,560(税込 ¥1,716)
※食洗器可



10
シリコンゴムヘラ 大 BK
V-3530
材質: シリコンゴム,
ステンレス鋼
サイズ: W57 × L264mm
J A N : 4904940035305
¥1,560(税込 ¥1,716)



11
ミニミニ泡立て ミラー
032080
材質: 18-8 ステンレス
サイズ: L118mm
J A N : 4942334032080
¥230(税込 ¥253)
※食洗器可



12
ミニ泡立て ミラー
032103
材質: 18-8 ステンレス
サイズ: L135mm
J A N : 4942334032103
¥250(税込 ¥275)
※食洗器可



13
マドラー泡立て ミラー
020681
材質: 18-8 ステンレス
サイズ: L190mm
J A N : 4942334020681
¥300(税込 ¥330)
※食洗器可



14
共柄スピード泡立て S
071072
材質: 18-8 ステンレス
サイズ: L177mm
J A N : 4942334071072
¥720(税込 ¥792)
※食洗器可



15
共柄スピード泡立て L
071089
材質: 18-8 ステンレス
サイズ: L288mm
J A N : 4942334071089
¥1,350(税込 ¥1,485)
※食洗器可



16
共柄ラセン泡立て
材質: 18-8 ステンレス ※食洗器可

No.	Item	Price	Size(mm)	EAN(JAN)
071102	24cm	¥1,200 (税込 ¥1,320)	L240	4942334071102
071119	27cm	¥1,250 (税込 ¥1,375)	L270	4942334071119
071126	30cm	¥1,300 (税込 ¥1,430)	L300	4942334071126





丸一重網 丸二重網 円錐二重網

01

シンプル茶こし
材質：18-8 ステンレス ※食洗器可

No.	Item	Price	Size(mm)	EAN(JAN)
018848	丸一重網	¥570 (税込 ¥627)	W75×D170×H35	4942334018848
018831	丸二重網	¥660 (税込 ¥726)	W75×D170×H35	4942334018831
018855	円錐二重網	¥700 (税込 ¥770)	W75×D170×H60	4942334018855



02

ワイヤーハンドルティーストレーナー
012099

材質：18-8 ステンレス
サイズ：W64×D27×L183mm
J A N : 4942334012099
¥300(税込 ¥330)
※食洗器可



05

うらごし外張り
材質：ステンレス,18-8 ステンレス ※食洗器可

No.	Item	Price	Size(mm)	EAN(JAN)
AQ-V-605	155mm	¥800 (税込 ¥880)	直径162×H51	4934481116058
AQ-V-606	185mm	¥900 (税込 ¥990)	直径193×H51	4934481116065
AQ-V-607	210mm	¥1,350 (税込 ¥1,485)	直径218×H73	4934481116072
AQ-V-608	230mm	¥1,500 (税込 ¥1,650)	直径240×H73	4934481116089



ZEBRA
ゼブラ

タイのステンレス製品老舗メーカー「SATIEN社」製の「ゼブラ」ブランドのステンレスランチボックス&フードキャリアー。18-8ステンレス製なので、油などの汚れも落ちやすく、丈夫で衛生的。お手入れカンタン、食材の色移りやにおい残りの心配もありません。また、シンプルなデザインはいろいろなシーンで活躍してくれます。



061837:10cm×2 061851:12cm×2

061844:10cm×3 061868:12cm×3

01

ステンレス フードキャリアー
材質：18-8 ステンレス ※食洗器可

No.	Item	Price	Size(mm)	Cap(ml)	EAN(JAN)
061837	10cm×2	¥2,900 (税込 ¥3,190)	W125×D105×H155	350×2	4942334061837
061844	10cm×3	¥3,900 (税込 ¥4,290)	W125×D105×H203	350×3	4942334061844
061851	12cm×2	¥3,500 (税込 ¥3,850)	W145×D125×H170	600×2	4942334061851
061868	12cm×3	¥4,500 (税込 ¥4,950)	W145×D125×H225	600×3	4942334061868

02
ステンレス
オーバルランチボックス 15cm
061899
材質：18-8 ステンレス
サイズ：W155×D115×H53mm
容量：本体/約620ml
J A N : 4942334061899
¥3,000(税込 ¥3,300)
※食洗器可



062841:11.5cm 061905:13cm 062834:15cm

03

ステンレス レンゲスプーン
材質：ステンレス ※食洗器可

No.	Item	Price	Size(mm)	EAN(JAN)
062841	11.5cm	¥90 (税込 ¥99)	W36×L111	4942334062841
061905	13cm	¥100 (税込 ¥110)	W42×L130	4942334061905
062834	15cm	¥120 (税込 ¥132)	W45×L145	4942334062834



03
粉パラリ
V-0757

材質：18-8 ステンレス,
アクリル樹脂,ポリエチレン
サイズ：直径78×H120mm
容量：250ml
J A N : 4904940007579
¥1,350(税込 ¥1,485)



04
粉糖ふり
V-0081

材質：18-8 ステンレス,
アクリル樹脂,ポリエチレン
サイズ：直径78×H120mm
容量：250ml
J A N : 4904940000815
¥1,560(税込 ¥1,716)



06
LW 粉ふるい S
CM-L-0406

材質：ステンレス,18-8 ステンレス,
ナイロン
サイズ：W150×D100×H110mm
J A N : 4964651004069
¥1,500(税込 ¥1,650)



07
シェフター粉ふるい L
AQ-V-604

材質：ステンレス,18-8 ステンレス,
ナイロン
サイズ：W190×D128×H144mm
J A N : 4934481116041
¥1,800(税込 ¥1,980)



08

粉ふるい
材質：18-8 ステンレス ※食洗器可

No.	Item	Price	Size(mm)	EAN(JAN)
AQ-V-601	小	¥1,400 (税込 ¥1,540)	W171×D91×H96	4934481116010
AQ-V-602	大	¥1,600 (税込 ¥1,760)	W212×D107×H98	4934481116027



04
杉わっぱ弁当でいーす
H-66015

材質：天然木(スギ)
サイズ：身/約W163×D102×H55mm
J A N : 4988484865673
¥5,000(税込 ¥5,500)

Vintage Style Double Wall Jar

ヴィンテージスタイル ダブルウォールジャー

レトロな雰囲気の透明な樹脂製ドリンクジャーです。二重構造なので冷たい飲み物でも水滴が表面につかず、温かい飲み物でも表面まで熱さが伝わりません。環境ホルモンが出ないBPAフリーのAS樹脂を使用しているのが割れにくく、お子様にも安心してお使いいただけます。



029325 : PK 029349 : GR

01
ヴィンテージスタイル ダブルウォールジャー
材質 : AS,PP,シリコーン

No.	Item	Price	Size(mm)	Cap(ml)	EAN(JAN)
029325	PK	¥500 (税込¥550)	W120×D88×H147	450	4942334029325
029349	GR				4942334029349

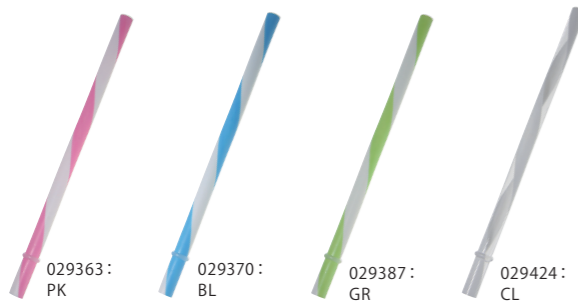

029363 : PK 029370 : BL 029387 : GR 029424 : CL

02
ドリンクジャー用 ストロー
材質 : PP(PK/BL/GR),PET-G(CLのみ) ※食洗器可 (PK/BL/GRのみ)

No.	Item	Price	Size(mm)	EAN(JAN)
029363	PK	¥50 (税込¥55)	直径9.7×L200	4942334029363
029370	BL			4942334029370
029387	GR			4942334029387
029424	CL			4942334029424

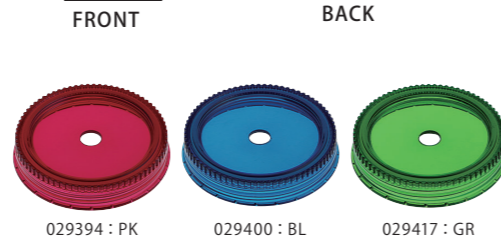

03
ヴィンテージスタイル ダブルウォールジャー用 フタ
材質 : AS,シリコーン ※食洗器可

No.	Item	Price	Size(mm)	EAN(JAN)
029394	PK	¥150 (税込¥165)	直径84×H16 (ストロー穴直径11mm)	4942334029394
029400	BL			4942334029400
029417	GR			4942334029417

Beverage Bottle 500ml

ビバレッジボトル 500ml



130571 : メタリックブルー 130588 : マットシルバー 130595 : メタリックレッド

ステンレス 真空断熱二重構造

保温効力	6時間	71度以上
保冷効力	6時間	9度以下

フタ・パッキン・ボトルというだけの部分構造により、日々のお手入れも楽々。二重構造なので保温力・保冷力もバツグン。飲み物のおいしさを逃しません。

04
ビバレッジボトル 500ml
材質 : [外筒] ステンレス(アクリル塗装) / [内筒] 18-8 ステンレス, PP, シリコーン, EVA

No.	Item	Price	Size(mm)	Cap(ml)	EAN(JAN)
130571	メタリックブルー	¥1,400 (税込¥1,540)	直径70 ×H260	約500 (実容量)	4942334130571
130588	マットシルバー				4942334130588
130595	メタリックレッド				4942334130595

Edinburgh II Stainless Bottle

エジンバラII ステンレスボトル 1200

オリジナルチェック柄の見た目のかわいさもさることながら、『ステンレス真空二重構造』で、保温・保冷力が高く、機能性も抜群です。ガラス魔法瓶のように割れる心配もありません。ご家族やお友達とのお出かけやアウトドアにぴったりな大容量の「1200」大きな持ち手でしっかり安定して持つことができます。



コップ付きなので、どこでも手軽に飲める。 中栓はシンプル構造で、洗いやすく衛生的。 広口でお手入れもやすく、氷も入れやすい。



01
エジンバラII ステンレスボトル 1200 CR
130533

材質 : 18-8 ステンレス (外側/塗装), PP,シリコーン
サイズ : W125×D96×H290mm
容量 : 1200ml
J A N : 4942334130533
¥2,600 (税込¥2,860)

これひとつで、ペットボトル、プルタブが開けられる。

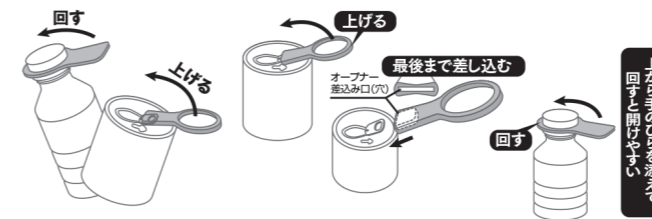

ペットボトルや缶のプルタブを少ない力で開けることができます。携帯に便利なボールチェーン付き。
※一部使用できないペットボトル、プルタブがあります。

ペットボトル、チアパックが開けられる1台2役。



ゼリー飲料などに使われるチアパックとペットボトル用のキャップオープナーです。少ない力で蓋を開けることができます。携帯に便利なボールチェーン付き。
※一部使用できないペットボトル、チアパックがあります。

保温・保冷力の高い
ステンレス
真空断熱二重構造

保温効力	6時間	80度以上
	24時間	55度以上
保冷効力	6時間	7度以下



02
エジンバラII ステンレスボトル 500用 中栓
材質 : PP,シリコーン

No.	Item	Price	Size(mm)	EAN(JAN)
130373	500用	¥300 (税込¥330)	直径47×H52	4942334130373

03
エジンバラII ステンレスボトル 500用 カップ
材質 : PP

No.	Item	Price	Size(mm)	EAN(JAN)
130380	RD	¥200 (税込¥220)	直径63×H56	4942334130380
130397	GR			4942334130397
130403	CR			4942334130403

04
エジンバラII ステンレスボトル 1200用 カップ
材質 : PP

No.	Item	Price	Size(mm)	EAN(JAN)
130458	RD	¥300 (税込¥330)	直径81×H56	4942334130458
130465	GR			4942334130465
130472	CR			4942334130472



2241401 : ブルー 2241402 : イエロー 2241403 : レッド 2241404 : クリア

05
ペットボトルオープナー
材質 : AS, 鉄 (Crメッキ)

No.	Item	Price	Size(mm)	EAN(JAN)
2241401	ブルー	¥150 (税込¥165)	W40×D7×L70	4942334914010
2241402	イエロー			4942334914027
2241403	レッド			4942334914034
2241404	クリア			4942334914041



2241405 : ブルー 2241406 : イエロー 2241407 : レッド 2241408 : クリア

06
チアパック&ペットボトルオープナー
材質 : AS, 鉄 (Crメッキ)

No.	Item	Price	Size(mm)	EAN(JAN)
2241405	ブルー	¥150 (税込¥165)	W40×D7×L68	4942334914058
2241406	イエロー			4942334914065
2241407	レッド			4942334914072
2241408	クリア			4942334914089

名入れ

備品やノベルティ用に店舗名・ブランドロゴなどお客様のご希望に合った名入れが可能です。スプーンやフォークなどのカトラリーはもちろん、カップやキャニスターなど、種類・数量等幅広く柔軟に対応いたします。詳しくはお問い合わせください。

【名入れの方法】名入れには主に3つの技術を用います。

彫刻	直接彫り込むので消えることがなく、高級感があります。
レーザー	レーザー光を用いて表面に印字します。細かなデザインやロゴ等に最適です。
スクリーン印刷	インキを使用するので、指定色で名入れが可能です。曲面などの立体的なものも印字可能です。



INFORMATION

カタログの表記について

掲載ページの連番

02

パール ドリップポット 1.0L 商品名

013393 商品コード

材 質：18-8ステンレス, ステンレス, 天然木 商品コード

サイズ：W305×D140×H160mm

JAN：4942334013393 JANコード番号

¥5,400(税込 ¥5,940) 商品の税抜価格(税込表示)

商品価格について

- 商品の価格表示は全て税抜価格と税込価格の表示となっております。
- 本カタログに表示された商品の価格は、2026年6月現在の価格です。商品価格は予告なく変更される場合がございます。ご了承ください。

おことわり

- 本カタログに掲載されている商品は、予告なく販売終了・生産中止となる場合がございます。
- 商品の改良のため、予告なくデザイン・仕様等を変更する場合がございます。
- 天然素材(天然木など)を使用している商品は、その性質上において木目や色、質感等それぞれ異なりますので、予めご了承ください。
- 印刷された写真と実際の商品とは、色・質感等において印刷の特性上、異なる場合がございます。
- 商品のサイズや容量は、できるだけ正確に記しておりますが、実際の商品サイズや容量と多少異なる場合がございます。

ご注文に際してのお願い

- ご注文単位は、単品は1個から、セット商品は1セットから可能です。
- ご注文の際は間違いをさけるため、FAX又はメールでのご注文をお願いします。
- カタログ記載の商品コード・商品名・商品価格・発注数量を必ずご記入ください。
- 客注品や数量の多い場合は、ご注文の前に必ず在庫の有無と納期の確認をお願いします。

ご注意

- カタログ価格が赤文字又は緑文字となっている商品は、通常の納入価格(掛率)と異なる場合がございますので、弊社までお問い合わせ下さい。

商品のお届けについて

- 商品発送は、ご注文の受付順にただちに発送しておりますが、混雑状況により多少日数を要する場合がございます。
- お急ぎや着日の指定がある場合は事前に納期の確認をお願いします。
- 商品は、欠品する場合がございます。欠品時の納期は商品により異なりますが、1~2ヶ月以上要する場合がございます。ご了承ください。

GENERAL CATALOG

TABLEWARE & KITCHENWARE

Vol.17

CASUAL PRODUCT

株式会社 青芳

〒959-1276 新潟県燕市小池5143番地
TEL:0256-63-3442 FAX:0256-63-3243

CASUAL PRODUCTは株式会社 青芳の登録商標です。
Copyright CASUAL PRODUCT (AOYOSHI CO., LTD.)
著作権法で認められた場合をのぞき無断転載・複製を禁ず。

2026.06

WEB Edition 01